

# Aコート(1部)

## 小学5年男子選抜の部【16名】

本戦1分30秒 延長1分 体重1kg 最終1分

優勝・準優勝・第3位2名

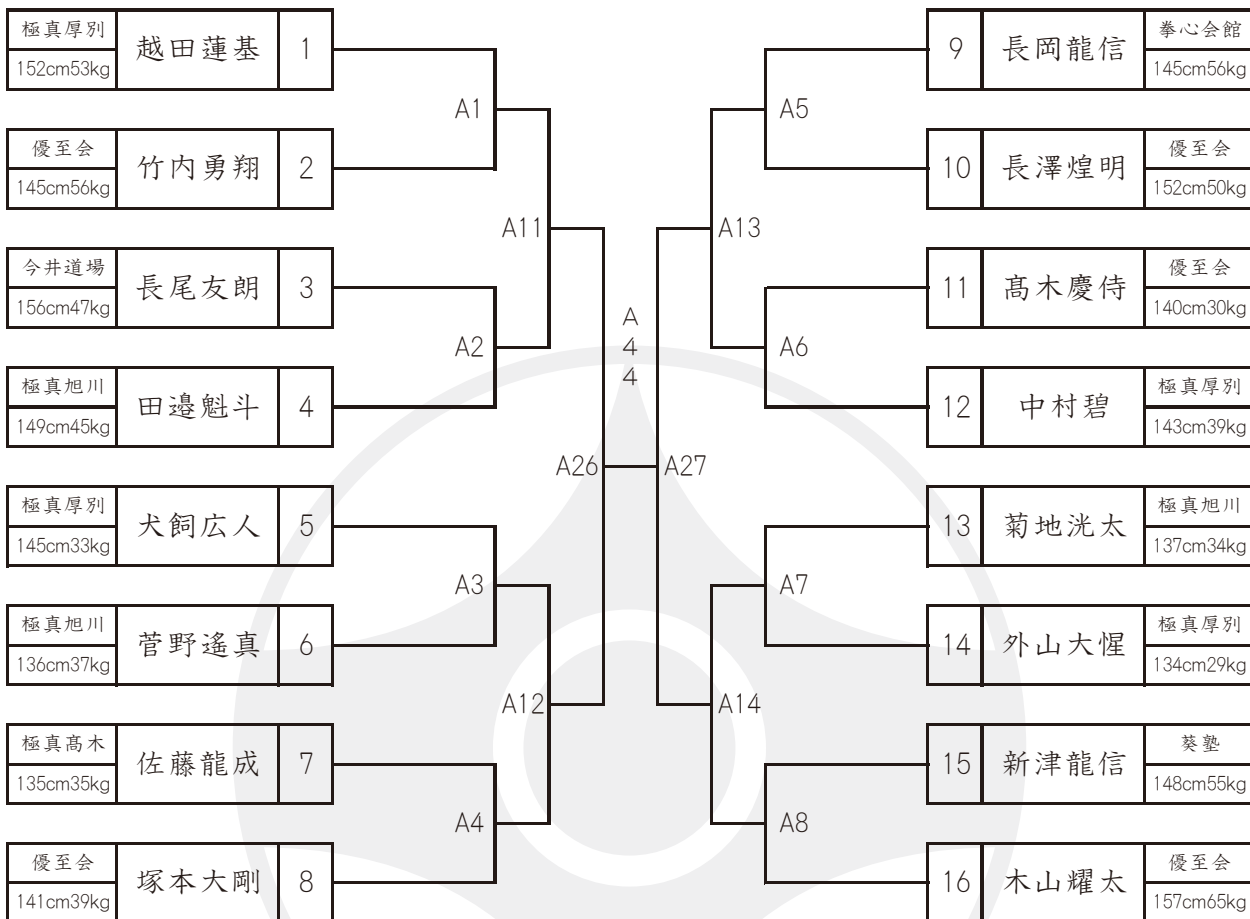

## 小学6年男子選抜の部【10名】

本戦1分30秒 延長1分 体重1kg 最終1分

優勝・準優勝・第3位2名

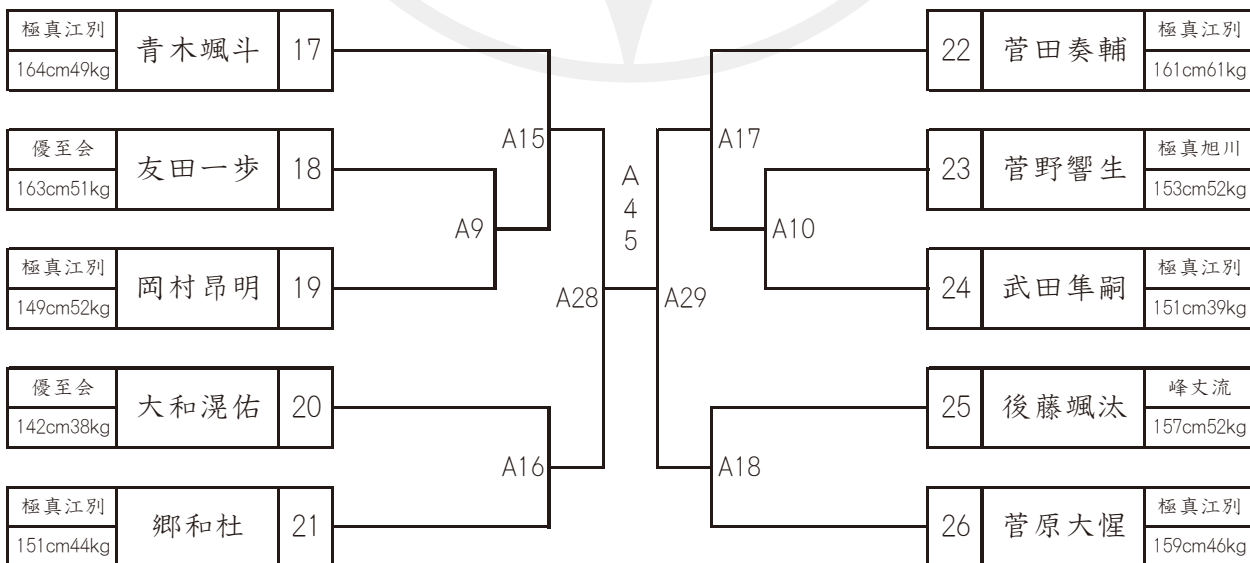

# Aコート(1部)

## 小学5年女子選抜の部【2名】 優勝

本戦1分30秒 延長1分 体重1kg 最終1分

極真江別 158cm65kg	八木田琉南	27	—————	A46	—————	28	長谷川萌香	極真江別 147cm42kg
-------------------	-------	----	-------	-----	-------	----	-------	-------------------

## 小学6年女子選抜の部【4名】 優勝・準優勝

本戦1分30秒 延長1分 体重1kg 最終1分

極真井上 140cm36kg	川村香笑	29	—————	A30	A47	—————	31	香川心花	極真江別 144cm38kg
極真旭川 146cm37kg	北川優楽	30					—————	A31	—————

## 中学1年男子軽量選抜の部【5名】 優勝・準優勝

本戦1分30秒 延長1分30秒 体重3kg 最終1分

優至会 148cm48kg	塚本悠剛	33	—————	A32	A48	—————	36	前岡侑汰	極真厚別 158cm48kg
極真厚別 155cm45kg	前川輝琉	34					—————	A19	—————
谷岡道場 160cm43kg	小嶋隼飛	35	—————						

## 中学1年男子重量選抜の部【5名】 優勝・準優勝

本戦1分30秒 延長1分30秒 体重3kg 最終1分

極真江別 164cm53kg	野中心平	38	—————	A34	A49	—————	41	風間琉太郎	優至会 156cm67kg
極真江別 161cm50kg	谷駿之介	39					—————	A20	—————
極真旭川 166cm52kg	藤波千翔	40	—————						

## 中学2年男子選抜軽量の部【4名】 優勝・準優勝

本戦1分30秒 延長1分30秒 体重3kg 最終1分

極真厚別 162cm53kg	越智映登	43	—————	A36	A50	—————	45	松浦大和	拳心会館 165cm54kg
今井道場 163cm50kg	岸本怜	44					—————	A37	—————

# Aコート(1部)

**中学2年男子重量選抜の部【3名】** 本戦1分30秒 延長1分30秒 体重3kg 最終1分  
優勝・準優勝

極真高木 162cm61kg	阿部勘太	47	—	A21	—	48	渡久地政臣	今井道場 157cm63kg
極真高木 162cm61kg	阿部勘太	47	—	A38	—	49	中野祥冨	葵塾 165cm62kg
今井道場 157cm63kg	渡久地政臣	48	—	A51	—	49	中野祥冨	葵塾 165cm62kg

**中学3年男子軽量選抜の部【6名】** 本戦1分30秒 延長1分30秒 体重3kg 最終1分  
優勝・準優勝

極真江別 166cm57kg	髪林聖人	50	—	A39	A5 2	53	能登谷祐真	真結氣 160cm49kg
鈴木道場 170cm52kg	田原琉暉	51	—				A40	54
極真江別 162cm48kg	岩間龍生	52	—	A22	A23	55	山内来騎	今井道場 171cm59kg

**中学3年男子重量選抜の部【5名】** 本戦1分30秒 延長1分30秒 体重3kg 最終1分  
優勝・準優勝

優至会 181cm104kg	山本悠世	56	—	A41	A5 3	59	八木田蒼良	極真江別 166cm63kg
優至会 172cm93kg	川並夢來	57	—				A42	60
闘心會 174cm70kg	松川一護	58	—	A24				

# Aコート(1部)

## 中学1年女子選抜の部【3名】 優勝・準優勝

本戦1分30秒 延長1分30秒 体重3kg 最終1分

極真厚別 152cm45kg	沼田彩花	61	A25	62	佐藤美璃愛	優至会 156cm65kg
極真厚別 152cm45kg	沼田彩花	61	A43	63	北島愛桜	極真旭川 156cm60kg
優至会 156cm65kg	佐藤美璃愛	62	A54	63	北島愛桜	極真旭川 156cm60kg

## 中学2・3年女子選抜の部【2名】 優勝

本戦1分30秒 延長1分30秒 体重3kg 最終1分

極真江別 160cm55kg	青木かえで	64	A55	65	佐藤花音	闘心會 150cm43kg
-------------------	-------	----	-----	----	------	------------------

# Bコート(1部)

## 年長選抜の部【9名】 本戦1分 延長1分 体重1kg 最終1分

優勝・準優勝・第3位2名

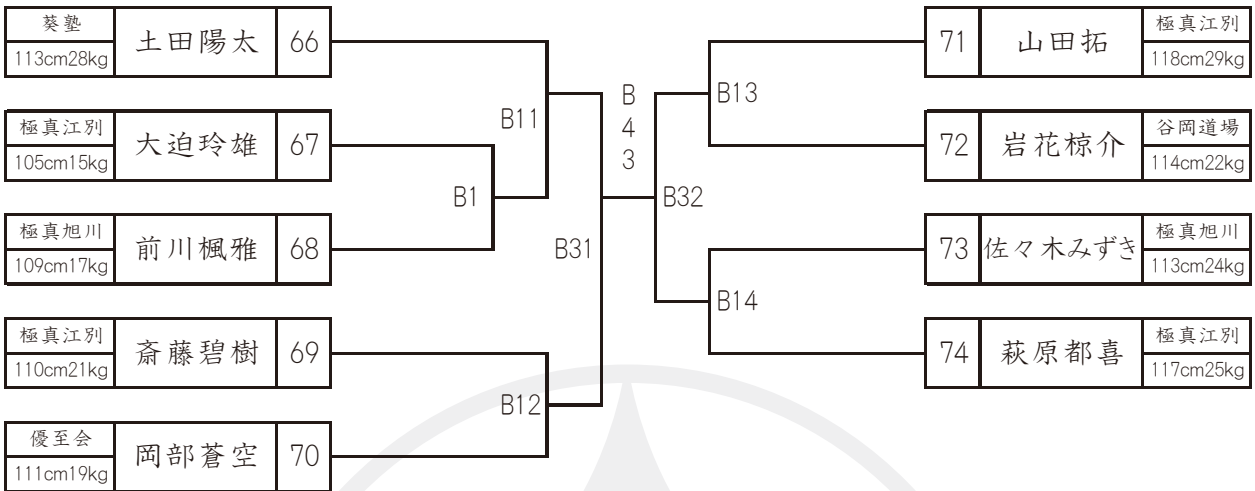

## 小学1年男子選抜の部【9名】 本戦1分30秒 延長1分 体重1kg 最終1分

優勝・準優勝・第3位2名

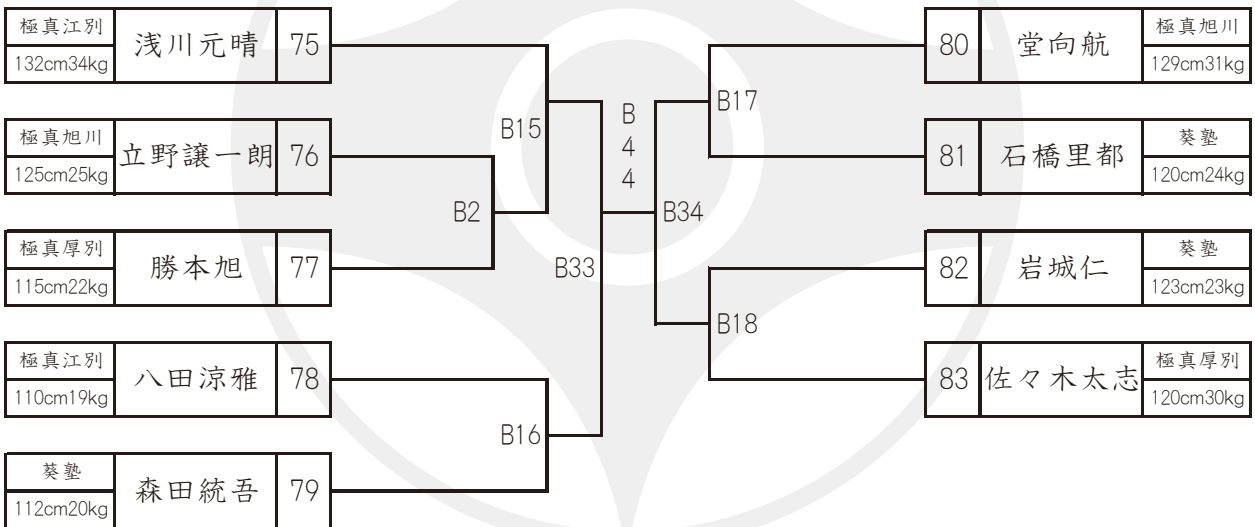

## 小学2年男子選抜の部【10名】 本戦1分30秒 延長1分 体重1kg 最終1分

優勝・準優勝・第3位2名

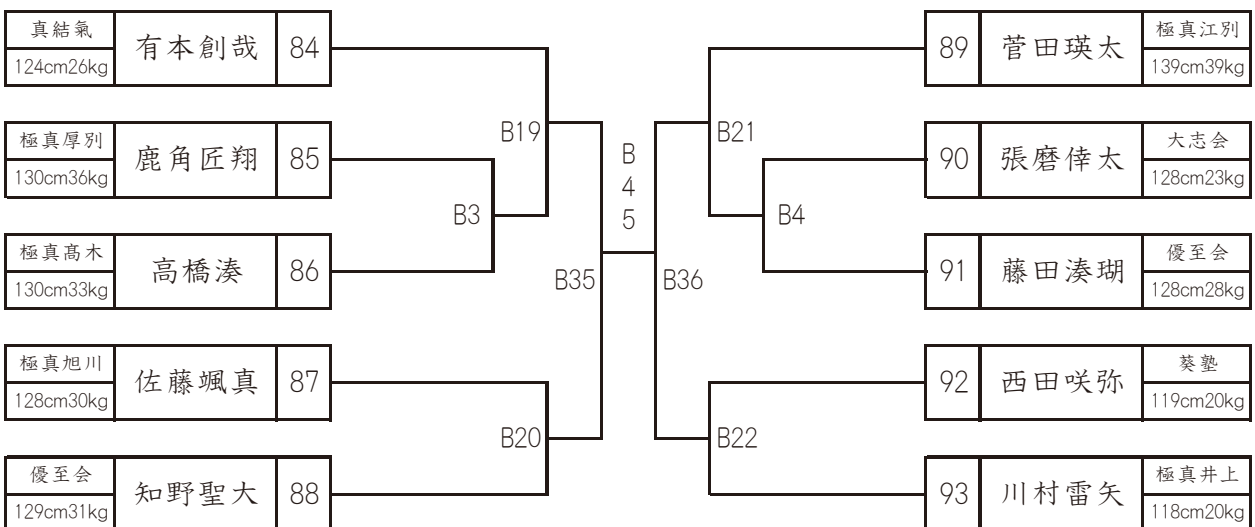

# Bコート(1部)

## 小学3年男子選抜の部【11名】

優勝・準優勝・第3位2名

本戦1分30秒 延長1分 体重1kg 最終1分

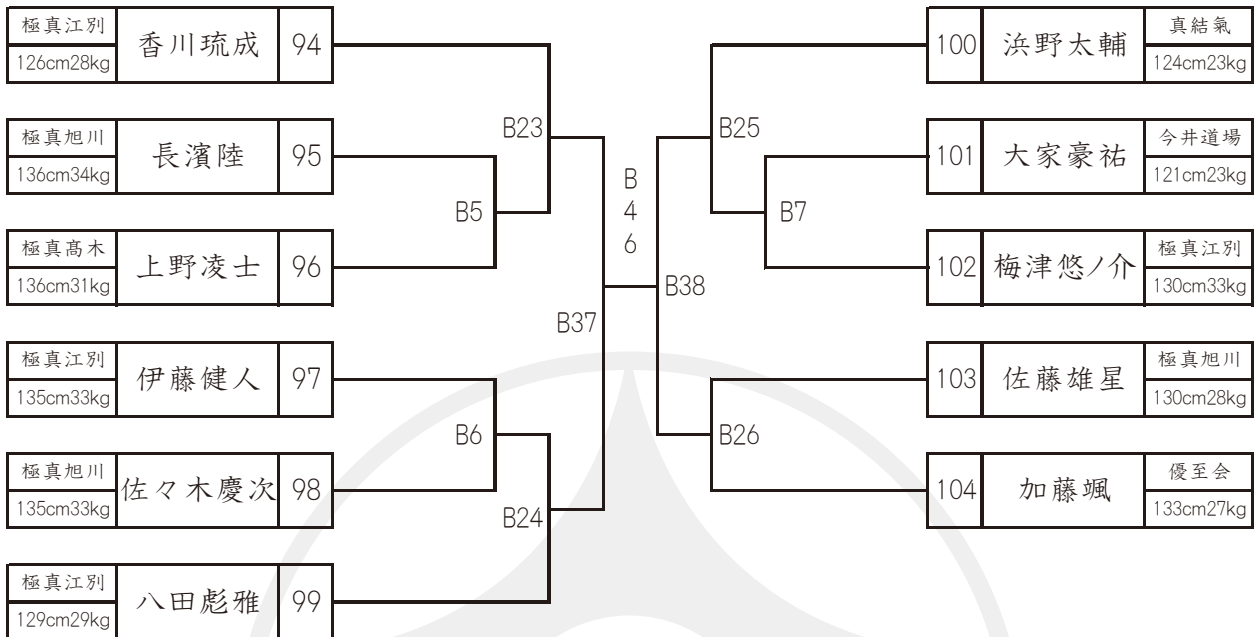

## 小学4年男子選抜の部【11名】

優勝・準優勝・第3位2名

本戦1分30秒 延長1分 体重1kg 最終1分

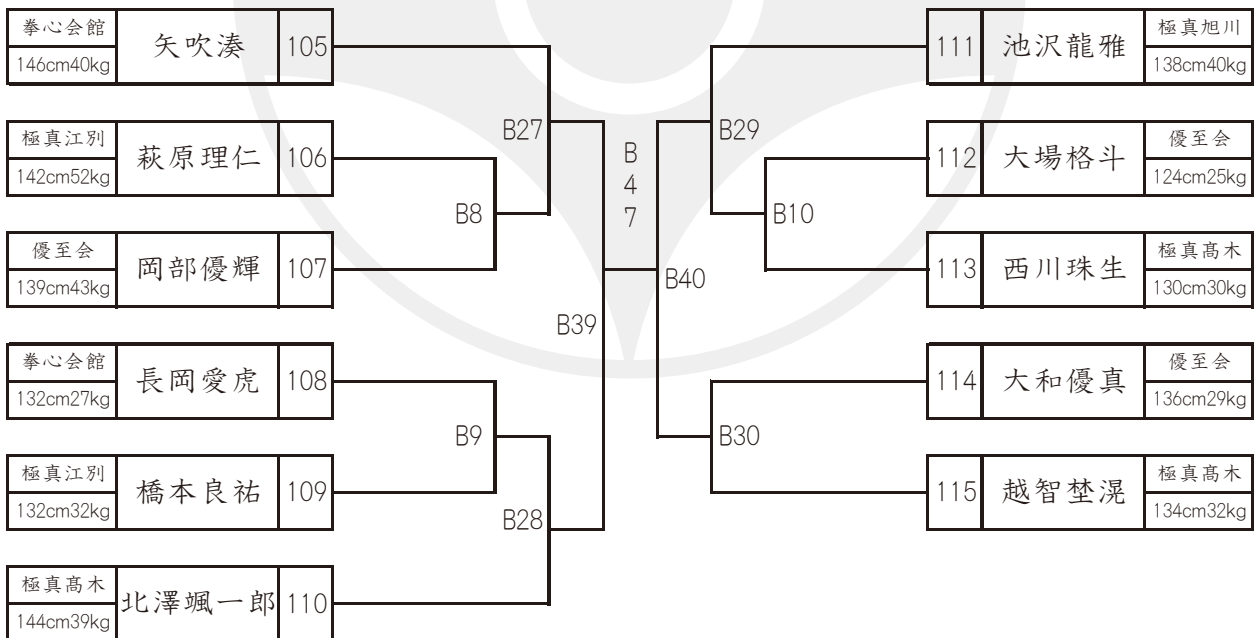

# Bコート(1部)

## 小学1年女子選抜の部【4名】

優勝・準優勝

本戦1分 延長1分 体重3kg 最終1分

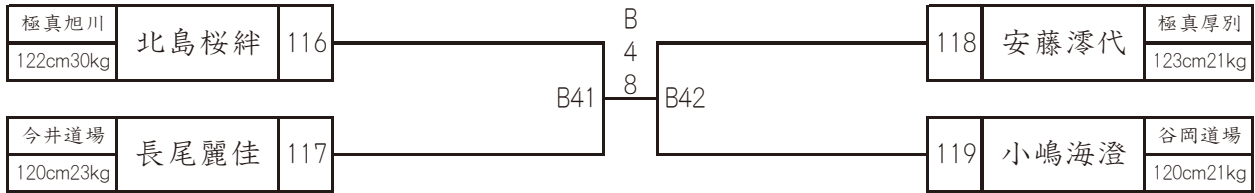

## 小学2年女子選抜の部【2名】

優勝

本戦1分30秒 延長1分 体重3kg 最終1分



## 小学4年女子選抜の部【2名】

優勝

本戦1分30秒 延長1分 体重3kg 最終1分

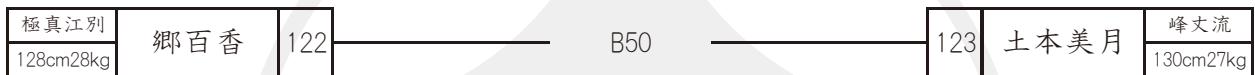

# Aコート(2部)

## 小学4年男子初級の部【11名】

優勝・準優勝・第3位2名

本戦1分30秒 延長1分 体重1kg 最終1分

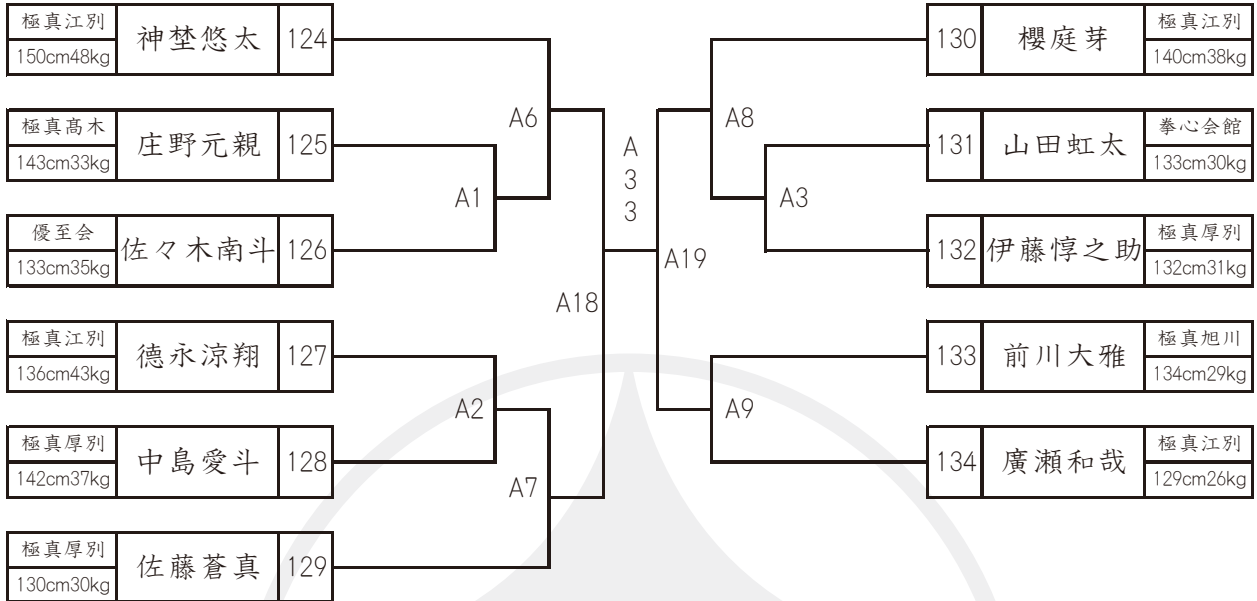

## 小学5年男子初級の部【5名】

優勝・準優勝

本戦1分30秒 延長1分 体重1kg 最終1分

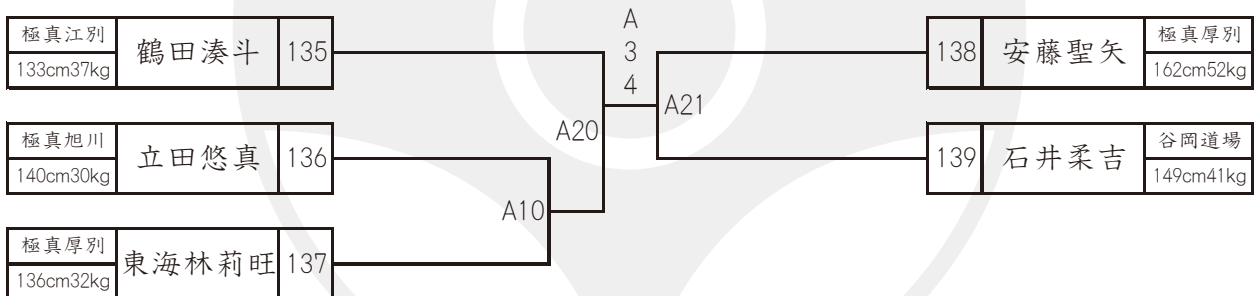

## 小学6年男子初級の部【4名】

優勝・準優勝

本戦1分30秒 延長1分 体重1kg 最終1分

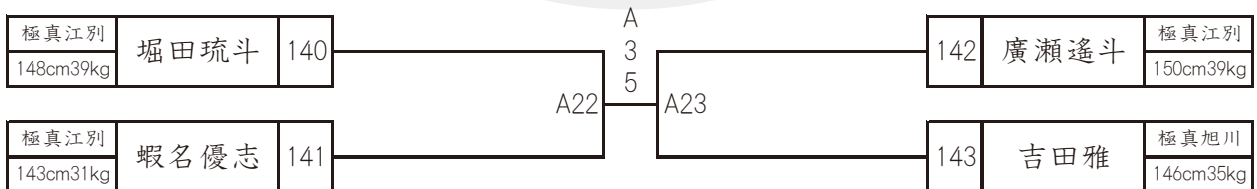

## 小学5年女子初級の部【3名】

優勝・準優勝

本戦1分30秒 延長1分 体重1kg 最終1分

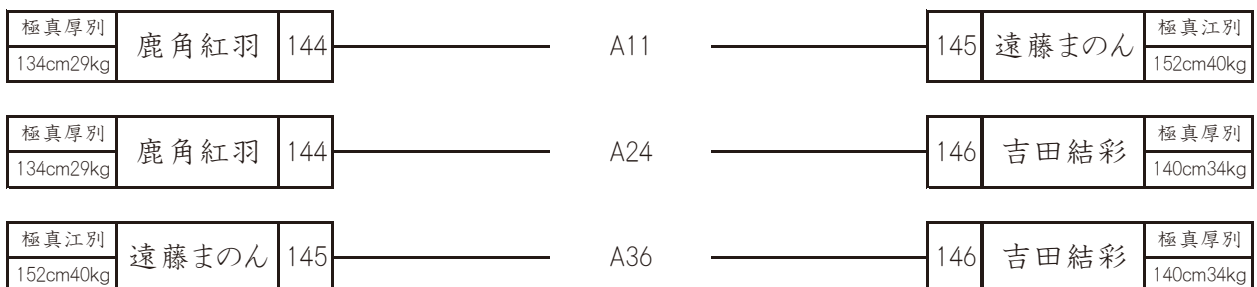



# Aコート(2部)

## 中学女子初級の部【2名】 優勝

本戦1分30秒 延長1分30秒 体重3kg 最終1分

極真厚別 151cm69kg	赤湊桃	147	A37	148	佐藤杏樹	修錬會 158cm50kg
-------------------	-----	-----	-----	-----	------	------------------

## 高校1年男子選抜の部【2名】 優勝

本戦2分 延長1分30秒 体重5kg 最終1分

今井道場 167cm59kg	相馬悠汰	149	A38	150	會田光輝	優至會 172cm60kg
-------------------	------	-----	-----	-----	------	------------------

## 高校2年男子軽量選抜の部【6名】 優勝・準優勝

本戦2分 延長1分30秒 体重5kg 最終1分

極真江別 165cm55kg	野中晴斗	151	A25	A26	154	古賀幌基	極真三和 171cm62kg	
優至會 163cm63kg	工藤哉斗	152			A12	155	高嶋恭也	極真旭川 162cm57kg
極真三和 167cm62kg	古賀桧基	153			A13	156	佐藤大輝	闘心會 174cm60kg

## 高校2年男子重量選抜の部【2名】 優勝

本戦2分 延長1分30秒 体重5kg 最終1分

極真江別 173cm70kg	清水龍一	157	A40	158	赤湊陽向	極真厚別 168cm80kg
-------------------	------	-----	-----	-----	------	-------------------

## 高校女子選抜の部【2名】 優勝

本戦2分 延長1分30秒 体重5kg 最終1分

優至會 167cm65kg	立花ひまり	159	A41	160	伊藤優花	極真旭川 153cm54kg
------------------	-------	-----	-----	-----	------	-------------------

## 一般男子初級の部【4名】 優勝・準優勝

本戦1分30秒 延長1分30秒 体重10kg 最終1分

峰丈流 175cm70kg	後藤雄然	161	A27	A28	163	鷹巣晏杜	拳心會館 189cm79kg
極真厚別 170cm65kg	佐々木勇太	162			164	町田茂幸	極真旭川 175cm115kg

## 壮年女子の部【2名】 優勝

本戦1分30秒 延長1分30秒 体重10kg 最終1分

拳心會館 159cm51kg	長岡友理	165	A43	166	近岡未来	極真江別 148cm51kg
-------------------	------	-----	-----	-----	------	-------------------

# Aコート(2部)

**壮年男子の部【10名】** 優勝・準優勝・第3位2名  
 本戦1分30秒 延長1分30秒 体重10kg 最終1分

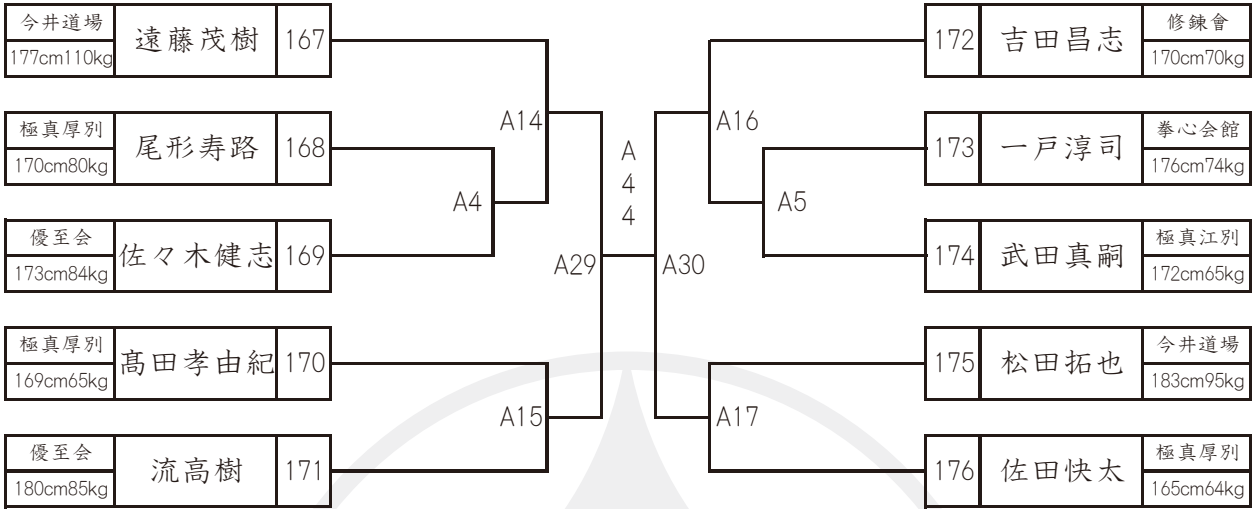

**一般女子上級の部【2名】** 優勝  
 本戦2分 延長2分 再延長2分 体重10kg

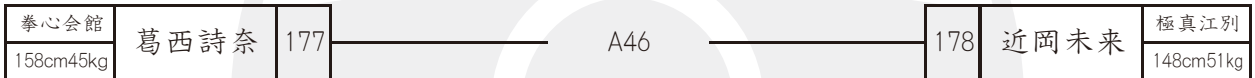

**一般男子上級の部【4名】** 優勝・準優勝・第3位  
 本戦2分 延長2分 再延長2分 体重10kg

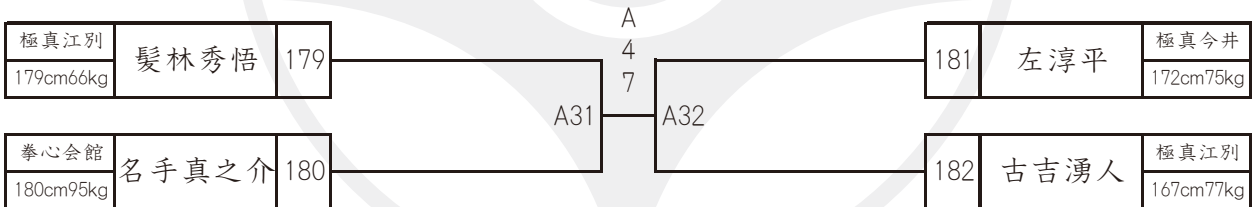

3位決定戦

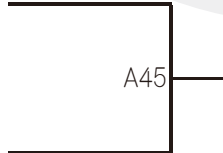

# Bコート(2部)

小学1年男子初級の部【11名】

優勝・準優勝・第3位2名

本戦1分30秒 延長1分 体重1kg 最終1分

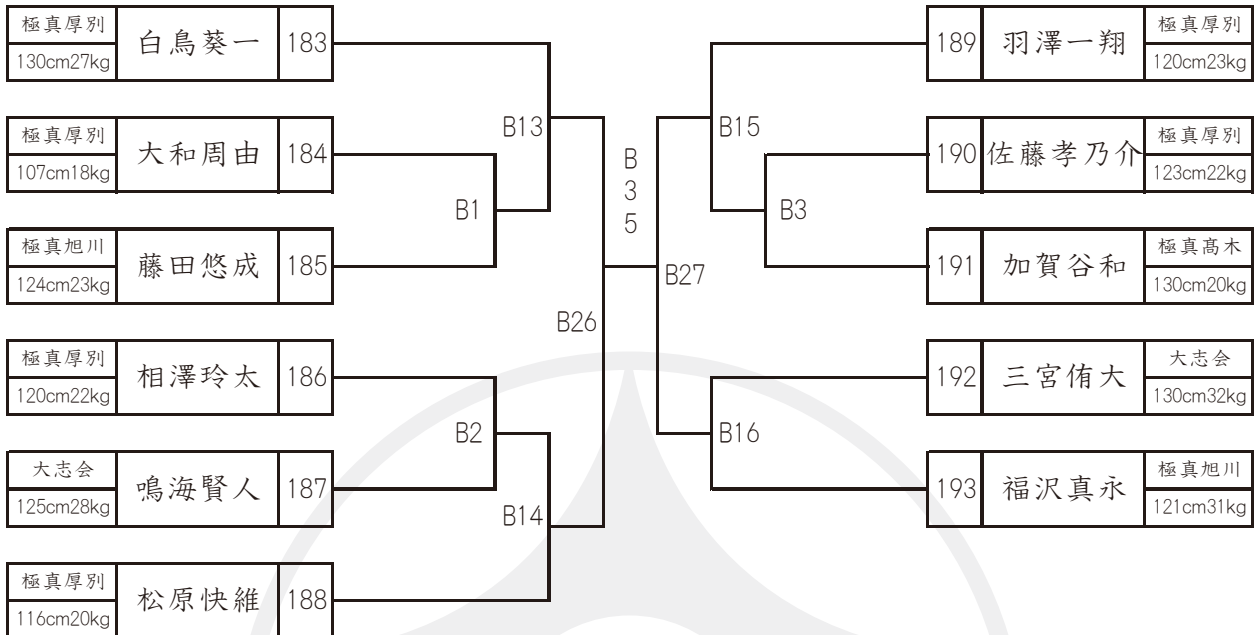

小学2年男子初級の部【12名】

優勝・準優勝・第3位2名

本戦1分30秒 延長1分 体重1kg 最終1分

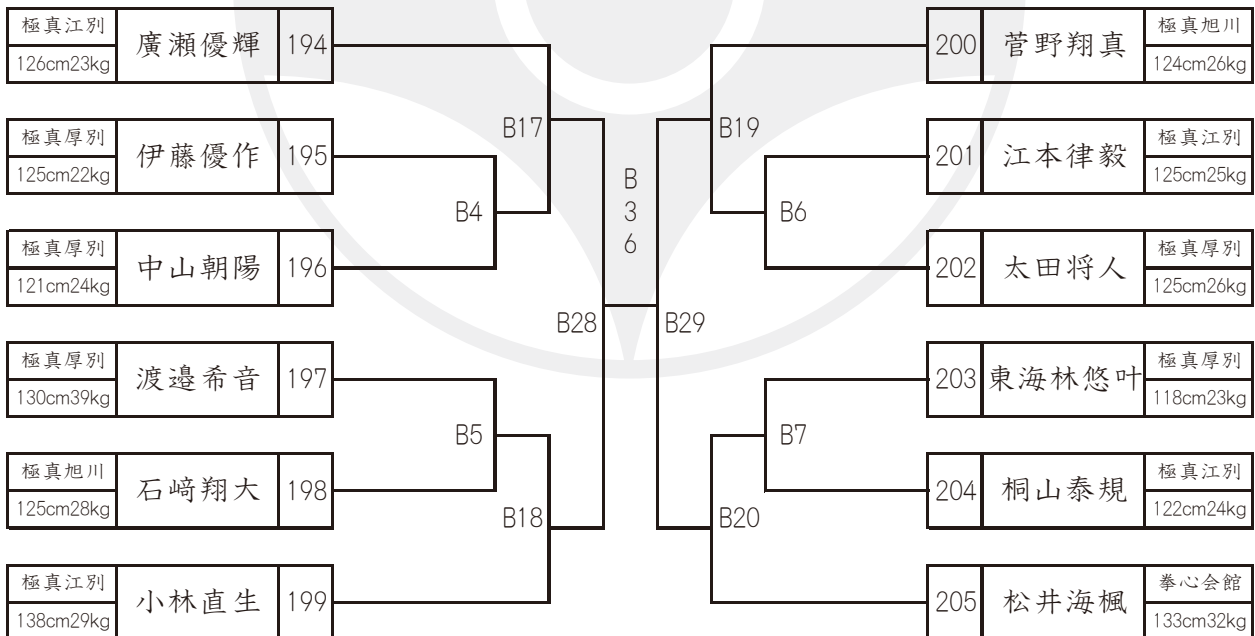

# Bコート(2部)

## 小学3年男子初級の部【12名】

優勝・準優勝・第3位2名

本戦1分30秒 延長1分 体重1kg 最終1分

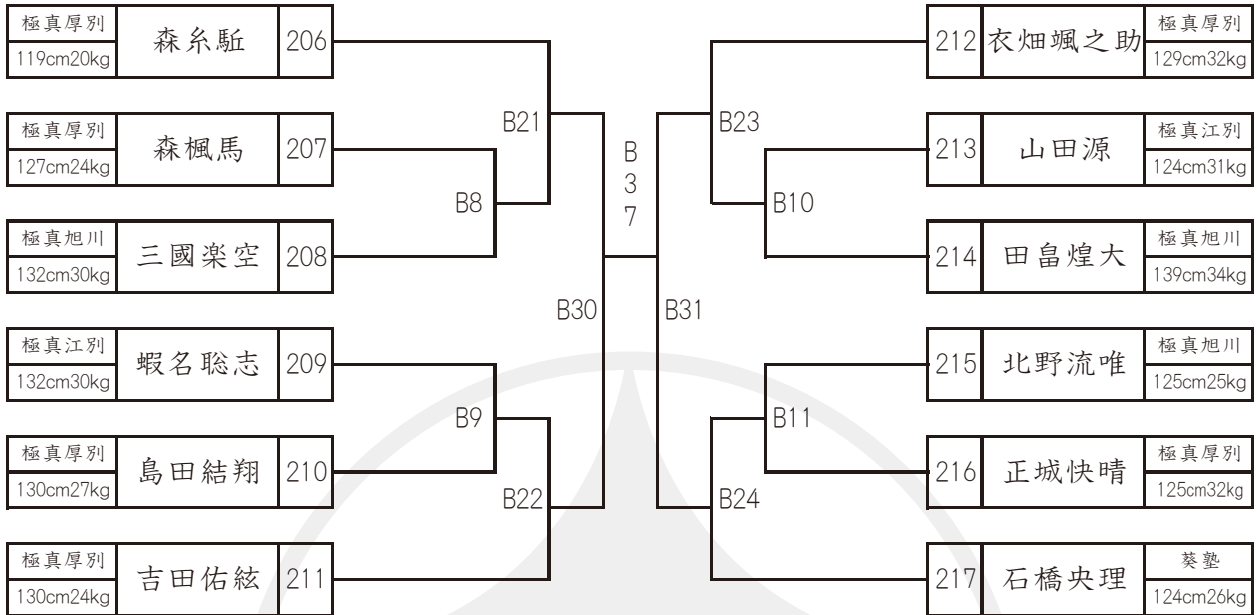

## 小学1・2年女子初級の部【3名】

優勝・準優勝

本戦1分30秒 延長1分 体重1kg 最終1分

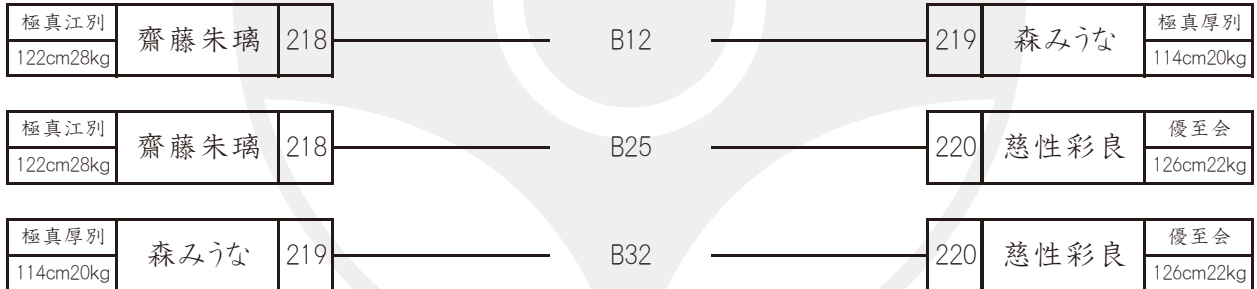

## 小学3年女子初級の部【4名】

優勝・準優勝

本戦1分30秒 延長1分 体重1kg 最終1分

