

# ご挨拶



一般社団法人

国際空手道連盟 極真会館

理事長 田畑 繁

ここに第7回北海道極真カップ空手道選手権大会を開催するにあたりまして、野中良介師範をはじめ、大会関係各位の皆様には深く敬意を表します。大会開催、誠におめでとうございます。

また、参加された選手の皆様には、衷心より感謝を申し上げます。ありがとうございます。

8月2日にカザフスタンにおいて、第4回ジュニア世界空手道選手権大会が開催されます。日本代表選手は6名です。その中の2名が北海道野中道場から、男子 14～15 歳+60kgに野中心平選手。そして男子 16～17 歳-70kgに髪林聖人選手が選考されています。

日本代表選手として、優勝を目指し、大いに活躍していただくことを期待しております。そして、国際交流、国際親善を通じて、極真の理念である「人種・民族・国境を越え、政治・宗教・思想の垣根を撤廃し、世界人類の平和の実現」に貢献していただきたいと切に念じています。

本日、参加された選手の皆様に一言申し上げます。

選手の皆様には、正々堂々と戦っていただきたい。決して卑怯な振舞い、態度はしないでください。例えば故意による反則、わざと反則をしない。または、大げさなアピールをしない。対戦相手には、失礼な態度、非礼無礼な態度はしないでください。

正々堂々と戦い、試合が決すれば共に勝って驕らず、負けて腐らず。更なる努力をする時にカラテの実力向上と心の成長があります。日本武士道に「敵をも愛す」とあるように対戦相手が敵であっても、試合が終われば共に健闘を称え合い、相手の人格を尊重し、敬意を払うときに友情が発露され、そこに自分の人格が完成へと近づき、大会自体が完成に近づくのです。

大会こそが最大の試練の場、修練の場、稽古の場であり、心身の成長の場と捉えることがとても大切なことです。



## 大会実行委員長

一般社団法人 国際空手道連盟 極真会館  
北海道野中道場

師範 野中良介

「第7回北海道極真カップ空手道選手権大会」を盛大に開催できますことを、選手の皆様、および関係者の皆様に心より感謝申し上げます。

今年の大会にも田畑繁理事長をはじめ、全国各地から(一社)極真会館の師範、先生、選手の皆様に参加して頂きました。また、極真伝承に真剣に取り組んでいる極真各会派の師範・先生方にもご参加頂いたこと、大変嬉しく感じております。

今大会は初めて型競技を同時開催する運びとなりました。  
来年1月、横浜で開催される第1回全日本型大会の予選として行われます。また、その先には第6回極真連合杯全世界空手道選手権大会の型競技へと繋がっていきます。ぜひ、組手と同様に型の稽古もしっかりと行い、北海道から型の日本代表選手が誕生することを希望します。

来月、8月1日～2日はカザフスタンでアジア大会・世界ジュニア大会が開催されます。  
世界ジュニアには野中道場から髪林聖人初段と野中心平初段が出場します。  
大山総裁が世界中に広めて下さった極真空手。私たちはその恩恵をうけ、いつも素晴らしい体験をさせて頂いています。常に感謝の心を忘れずに、極真の道を歩んでいく所存です。

北海道から全国へ！そしてその先の世界を目指して！  
今大会が空手を愛する皆様の素晴らしい経験、交流の場になる事を願い挨拶とさせていただきます。

選手の皆様、悔いのないように全力で頑張ってください。押忍

## 【大会式次第】

9時00分	開場(受付開始・計量)
9時40分	開会式
10時00分	試合開始
16時00分	試合終了
16時30分	表彰式・閉会式

※進行状況により休憩時間を設けますが、昼食は各自で済ませてください。

## 【大会役員】

総裁 大山倍達

大会審判長 田畑 繁(極真会館山形県田畑道場 主席師範)

大会副審判長 三和 純(極真会館東京城西三和道場 上席師範)

大会審議委員長 山本 孝(極真会館関西総本部 師範)

大会実行委員長 野中良介(極真会館北海道野中道場 師範)

大会運営委員長 安土力男(極真会館北海道野中道場旭川責任者)

## 【特別大会審判員(道外)及び 道場代表者】

岡本徹(極真会館東京城西三和道場 師範)

山口公一(極真会館静岡県山口道場 師範)

山本孝(極真会館関西総本部 師範)

今井善雄(極真会館埼玉県今井道場 代表)

天野芳夫(極真会館東京足立荒川天野道場 代表)

川崎直樹(極真会館東京都巢鴨川崎道場 代表)

鹿内茜(極真会館青森県鹿内道場 代表)

園田賢一(関西総本部) 原田紗紀(埼玉県今井道場) 片岡秀樹(埼玉県今井道場)

伊藤明生(埼玉県今井道場)

## 【特別司会】

青島正志(一般社団法人 極真会館 専属司会)

## 【大会救護】

松田茂(松田整骨院 院長)

# 会場図

表彰ブース

本部席

## Aコート

型の部

幼年・小学1年混合  
小学2年混合  
小学3年 男/女

組手の部(選抜)

年長男女混合  
小学1年男子・小学2年男子  
小学3年男子軽量/重量  
小学4年男子軽量/重量  
小学5年男子軽量/重量  
小学3年女子・小学4年女子

## Mコート

型の部

小学6年 男/女  
中学生 男/女  
SONEN 男/女  
一般 男/女

組手の部(選抜)

小学6年男子重量  
中学1年男子軽量/重量  
中学2・3年男子軽量/重量  
中学1年女子  
中学2・3年女子  
高校1・2年男子軽量/重量  
高校1・2年女子  
一般男子初・中級  
壮年男女  
一般男子上級

## Bコート

型の部

小学4年 男/女  
小学5年 男/女

組手の部(選抜)

小学6年男子軽量  
小学5年女子・小学6年女子

組手の部(チャレンジ)

小学1年男子・小学2年男子  
小学3年男子・小学4年男子  
小学5年男子・小学6年男子  
小学3～4年女子  
小学5年女子・小学6年女子

## 観戦についてのお願い

- 施設内は綺麗に使用して下さい。
- ゴミは各自でお持ち帰り下さい。
- 応援中の暴言や審判員へのクレームは禁止です。
- 会場内は原則として飲食禁止です。ロビーや観覧席でお願い致します。
- セコンドは5名までです。動画撮影は可能ですが、フラッシュの使用は禁止します。
- 忘れ物には十分注意願います。

## 【参加道場】(順不同)

極真会館東京城西三和道場 極真会館山形県田畑道場 極真会館富山県小井道場

極真会館青森県鹿内道場 極真会館北海道本間道場 極真会館北海道佐藤道場

極真会館北海道錬心道場 極真会館北海道本部 極真会館高木道場

優至会 今井道場 大志会 坂井塾 雅 葵塾 谷岡道場

# 【型の部 試合進行方法】

## 1 型試合進行方法

### ① 予選

選手は事前に決められた順番により、予選指定型を1人ずつ行う。  
10点満点の得点順で予選順位を決め、上位の者が決勝進出者とする。  
予選の参加人数により、決勝進出者の人数は確定する。

### ② 決勝

決勝は予選通過順位によって、予め決められたトーナメントにて行う。  
選手は2名同時に決勝指定型を行い、旗判定にて勝敗を決定する。

## 2 演武指定型

(一社)極真会館指定型に限る。

## 3 型試合の判定(予選)

10点満点で採点し、審判員の最高点及び最低点を除いた残る判定点を合計して、選手の得点数とする。得点数が同点の場合、次の順に従い順位を決める。

- ① 最低点が高い方が順位が上となる。
- ② 最高点が高い方が順位が上となる。
- ③ 主審の得点が高い方が順位が上となる。
- ④ それでも差がない場合には2人同時に指定型で演武を行い旗判定で決する。

## 4 採点基準

動作の正確さ	・立ち方、突き、蹴り、打ち、受けのそれぞれが正確であること。 ・中間動作が適切であり、無駄な動きが無いこと。 ・重心の移動やバランスが優れていること。
技の緩急	・早く動くところが早く動いている。 ・穏やかに動くところが穏やかに動いている。 ・連続動作が用法に即したリズムで動いている。
力の強弱	・力の入れるところに適当な力が入っている。 ・力を抜くところで力が抜けていること。 ・技の威力がしっかりと表現できている。
息の調整	・息吹や気合いが適切にできているか。 ・呼吸の乱れがなく動作との調和が図れているか。

## 5 演武進行方法

- ① 選手は呼名されたら場外線の中に入って一礼をし、演武開始場所に立つ。
- ② 主審の「正面に礼」の号令で礼をする。
- ③ 主審が右手を高く上げ「始め」の合図で型の演武を行う。
- ④ 型を開始する際は、自身で型名を正確に言ってから開始する。
- ⑤ 型の演武が終了したら自分でなおり主審の号令を待つ。
- ⑥ 主審の号令で一斉に採点を行い、速やかに集計し予選順位を決める。
- ⑦ 主審の正面に礼の号令で選手は礼をし退場する。
- ⑧ 選手は競技場から出るときは、場外線の手前で正面に礼をしてから外にでる。

# 【組手の部 試合規約】

- 勝者 一本勝ち、判定勝ち、相手の反則ないし失格による勝ちによって決める。
- ・一本勝ち 反則箇所を除く部分への突き、蹴りなどのダメージで相手を倒し 3 秒以内に立ち上がれなかった時、戦意を喪失した時、戦う事が不可能と審判が判断した場合。
  - ・技あり 反則箇所を除く部分への突き蹴りなどを決めそのダメージにより一時的に動きが止まったとき、または大きく崩れた場合。足掛け、または前蹴りや下段の合わせ技で相手をきれいに倒し決めたとき。
  - ・判定 一本勝ち、失格がない場合は、主審、副審のうち過半数の審判の判定で決める。判定で決まらない場合は延長戦を行う。
  - ・反則
    - ①手技による首から上への攻撃(首も含む) ②金的への攻撃、頭突き
    - ③倒れている相手への攻撃 ④背後からの攻撃
    - ⑤掌底押し、正拳での押し、つかみ、投げ、掛け、クリンチ
    - ⑥技の掛け逃げ(蹴ってすぐに倒れることを繰り返す)
    - ⑦何度も場外に逃げる。 ⑧その他、審判が特に反則とみなした場合
    - ⑨反則は悪質なものを除き注意が与えられる。悪質な場合は減点・失格もありうる。
    - ⑩注意 2 回で減点となる ⑪注意差に関しては相殺法が適用される。
  - ・失格
    - ①減点 2 回(注意 4 回)で失格となる。 ②試合中審判の指示に従わないとき
    - ③出場時刻に遅れたり、出場しないとき ④悪質な試合態度とみなされたとき
    - ⑤セコンドの応援態度が悪質で目に余るとき、選手の減点または失格もありうる
  - ・その他
    - 判定に対する抗議は一切認めません。
    - 試合順番は各自で確認して下さい。呼び出しは基本的に行いません。

## 【試合時間】

	本戦	延長戦	体重判定	最終延長戦
幼年	1分30秒	1分(マスト)	なし	1分(決勝のみ)
小学生	1分30秒	1分(マスト)	なし	1分(決勝のみ)
中学生	1分30秒	1分30秒(マスト)	なし	1分(決勝のみ)
高校生	2分	1分30秒	なし	1分
壮年・一般初中級	1分30秒	1分30秒	なし	1分
一般上級	2分	2分	なし	2分

## 【防具】(○着用義務 △着用自由 ×着用不可)

	ヘッドギア	スネ	拳	金的	膝	胸(女性)
幼年・小学生	○	○	○	○(女子△)	○(小3以上)	△
中学生	○	○	○	○(女子△)	○	△
高校生	×	○	○	○(女子△)	○	△
壮年・一般初中級	×	○	○	○(女子△)	△	△
一般上級	×	×	×	○(女子△)	×	△

- ・ヘッドギアは各自で用意(色は白のみ) お持ちでない方には貸し出します。
- ・女子はチェストガード・インナーチェスト使用可(胸部のみの物)、硬質な物は使用不可とする。
- ・拳サポーターは布製もしくは革製グローブ使用可。指の出ないパンチンググローブは不可。
- ・女子選手のヘアピンは禁止とする。飾りのついたゴムなども禁
- ・スネサポーターは布製の物を使用すること。

## 型Aコート 幼年【3名】

NO	名前	道場	段・級
1	オオサコ セナ	極真江別	無
	大迫 瀨名		
2	カネタ キョウゴ	極真厚別	10級
	金田 恭吾		
3	ナカムラ アイト	優至会渡部	無
	中村 藍人		

(予選)太極その1 (決勝)太極その2

【表彰】優勝・準優勝

全日本権利獲得 優勝者のみ

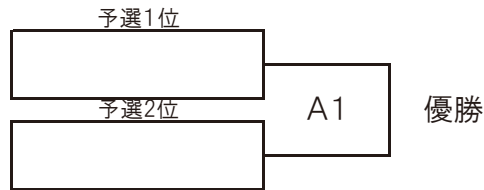

## 型Aコート 小学1年混合【3名】

NO	名前	道場	段・級
4	モリタ キョウスケ	葵塾	8級
	森田 恭介		
5	ヤマキレン	極真三和	9級
	八巻 蓮		
6	ミズシマリオト	極真厚別	9級
	水島 琉碧斗		

(予選)平安その1 (決勝)平安その2

【表彰】優勝・準優勝

全日本権利獲得 優勝者のみ

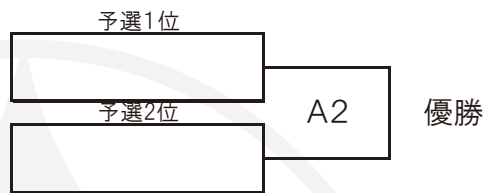

## 型Aコート 小学2年混合【12名】

NO	名前	道場	段・級
7	グドウ カナト	極真鹿内	9級
	工藤 叶夢		
8	カネタ ユウゴ	極真厚別	10級
	金田 侑吾		
9	ヨシムラ エイジ	極真三和	7級
	吉村 瑛時		
10	ヨロズリュウセイ	優至会酒井	7級
	萬 琉晟		
11	マエカワ フウガ	極真旭川	9級
	前川 楓雅		
12	マカナイ コノカ	極真鹿内	10級
	蒔苗 小果		
13	オオサコレオ	極真江別	10級
	大迫 玲雄		
14	ヤマダ タク	極真江別	8級
	山田 拓		
15	マスダ セイゲン	極真本間	10級
	柘田 清玄		
16	ミズカミ ラクト	極真江別	10級
	水上 楽都		
17	イケダ ハジメ	極真江別	10級
	池田 朔芽		
18	タシロヒカル	優至会北海	6級
	田代 光		

(予選)平安その1 (決勝)平安その2

【表彰】優勝・準優勝・第3位2名

全日本権利獲得 第3位まで(3位は1名のみ)

※3位は2名表彰しますが、権利は予選得点の高い方が獲得します。

同点の場合は決定戦を行います。

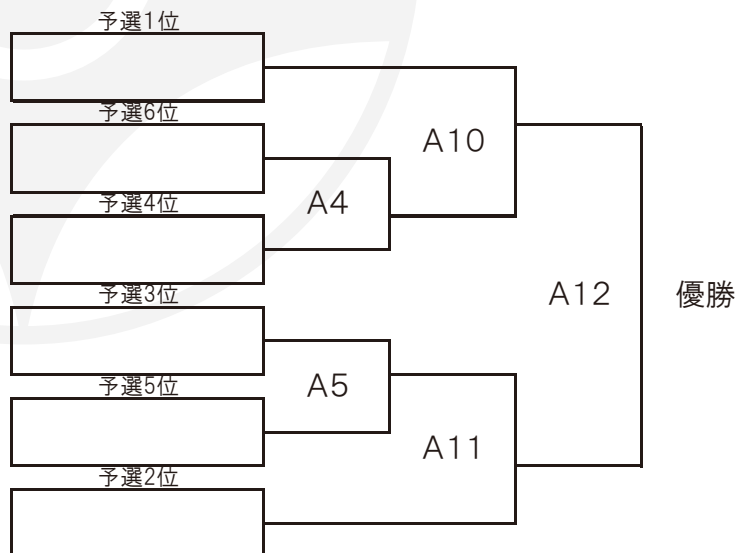

# 型Aコート 小学3年男子【23名】

NO	名前	道場	段・級
19	ナカムラ コウ	極真旭川	9級
	中村 光		
20	イガラシ タイチ	極真錬心	8級
	五十嵐 太一		
21	ハッタリ ヨウガ	極真江別	6級
	八田 涼雅		
22	シラトリ キイチ	極真厚別	8級
	白鳥 葵一		
23	カサイ シンノスケ	極真鹿内	7級
	葛西 真之介		
24	タナカ ミズト	優至会渡部	6級
	田中 瑞人		
25	イワキ レント	極真旭川	9級
	岩城 廉都		
26	ササキ タイシ	極真厚別	8級
	佐々木 太志		
27	シラウラ ケイ	極真江別	8級
	白浦 慶		
28	キタミ エイタ	優至会山田	6級
	北見 詠太		
29	オクヤマ ムツキ	優至会北海	6級
	奥山 睦生		
30	スガワラ カンタ	極真旭川	7級
	菅原 幹太		
31	タヤマ ソウゴ	極真三和	7級
	多山 創梧		
32	エビナ ケンシ	極真江別	7級
	蝦名 謙志		
33	マツダ ナオトラ	優至会山田	6級
	松田 直虎		
34	セト タケル	極真本間	8級
	瀬戸 健琉		
35	アイザワ リョウタ	極真厚別	8級
	相澤 玲太		
36	クロサワ エイスケ	極真江別	7級
	黒澤 英介		
37	タテノ ジョウイチロウ	極真旭川	8級
	立野 譲一朗		
38	ヤブレント	優至会渡部	6級
	矢武 蓮都		
39	マツバラ カイ	極真厚別	7級
	松原 快維		
40	マエダ エイト	葵塾	7級
	前田 瑛心		
41	コサカ ハルト	優至会山田	6級
	小坂 瑠翔		

(予選)平安その1 (決勝)平安その2

【表彰】優勝・準優勝・第3位2名

全日本権利獲得 ベスト4まで

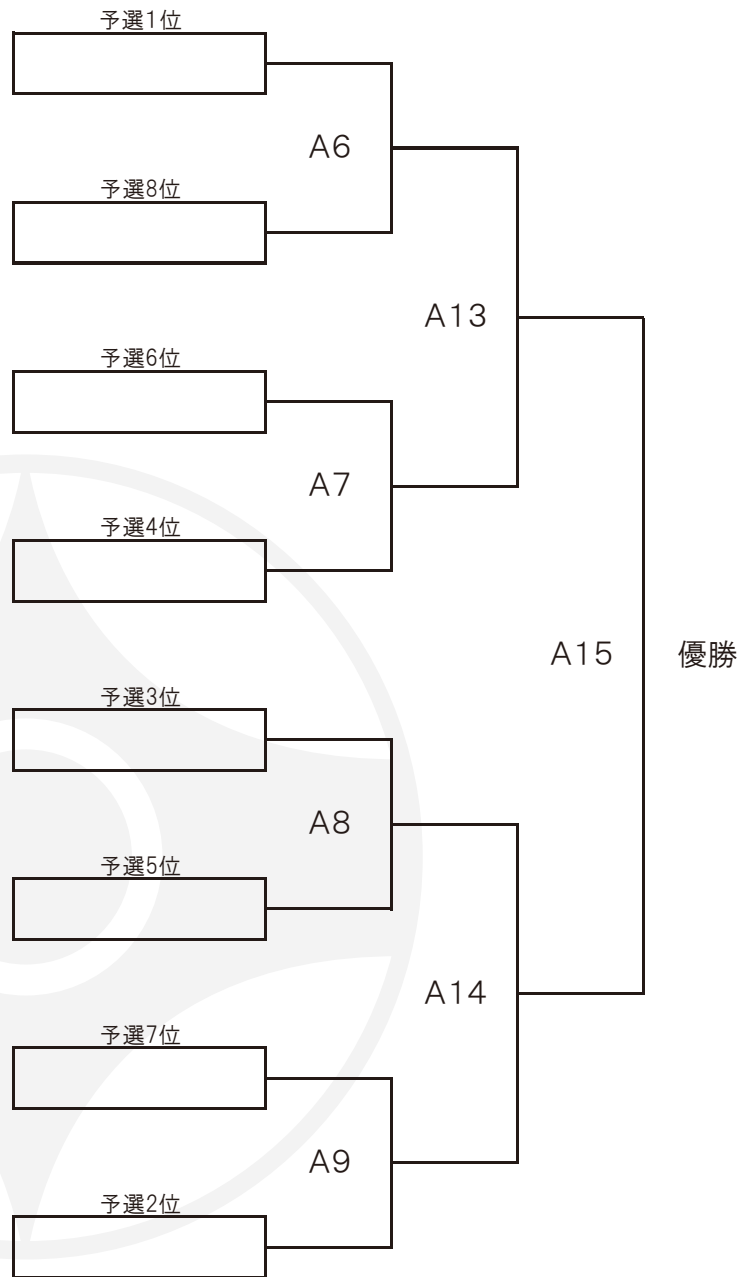

## 型Aコート 小学3年女子【4名】

NO	名前	道場	段・級
42	キタジマ サキ	極真旭川	6級
	北島 桜絆		
43	フクシマ リン	優至会渡部	6級
	福島 凜		
44	アンドウ ミヨ	極真厚別	7級
	安藤 滯代		
45	オダ スズハ	優至会酒井	6級
	尾田 涼羽		

(予選)平安その1 (決勝)平安その2

【表彰】優勝・準優勝

全日本権利獲得 優勝者のみ

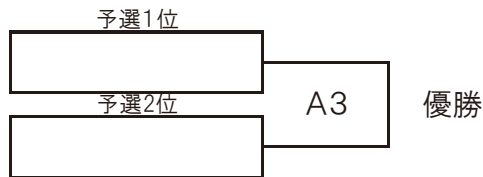

## 型Bコート 小学4年男子【18名】

NO	名前	道場	段・級
46	ナカムラ ユウ	極真旭川	7級
	中村 有		
47	ミウラ エイタ	極真江別	6級
	三浦 瑛太		
48	コバヤシ ナオ	極真江別	6級
	小林 直生		
49	オザキ リョウセイ	優至会渡部	5級
	尾崎 涼惺		
50	キリヤマ タイキ	極真江別	7級
	桐山 泰規		
51	カンノ ショウマ	極真旭川	9級
	菅野 翔真		
52	フジタ ソウゴ	優至会北海	2級
	藤田 湊瑚		
53	ヤマウチ コタロウ	極真旭川	10級
	山内 琥太郎		
54	タカハシ ミナト	極真高木	6級
	高橋 湊		
55	サガラ ユウト	極真旭川	7級
	相良 悠斗		
56	タナカ コウガ	極真錬心	6級
	田中 虎駕		
57	ワタナベ ネオ	極真厚別	6級
	渡邊 希音		
58	テラシマ ソラ	優至会渡部	4級
	寺嶋 奏良		
59	オオタ マサト	極真厚別	7級
	太田 将人		
60	ニシムラ ユウサク	優至会渡部	4級
	西村 勇咲		
61	カヅノ タクト	極真厚別	5級
	鹿角 匠翔		
62	イトウ ユウサク	極真厚別	6級
	伊藤 優作		
63	サイトウ ユウト	極真錬心	9級
	斎藤 侑翔		

(予選)平安その1 (決勝)平安その2

【表彰】優勝・準優勝・第3位2名

全日本権利獲得 ベスト4まで(3位は2名)

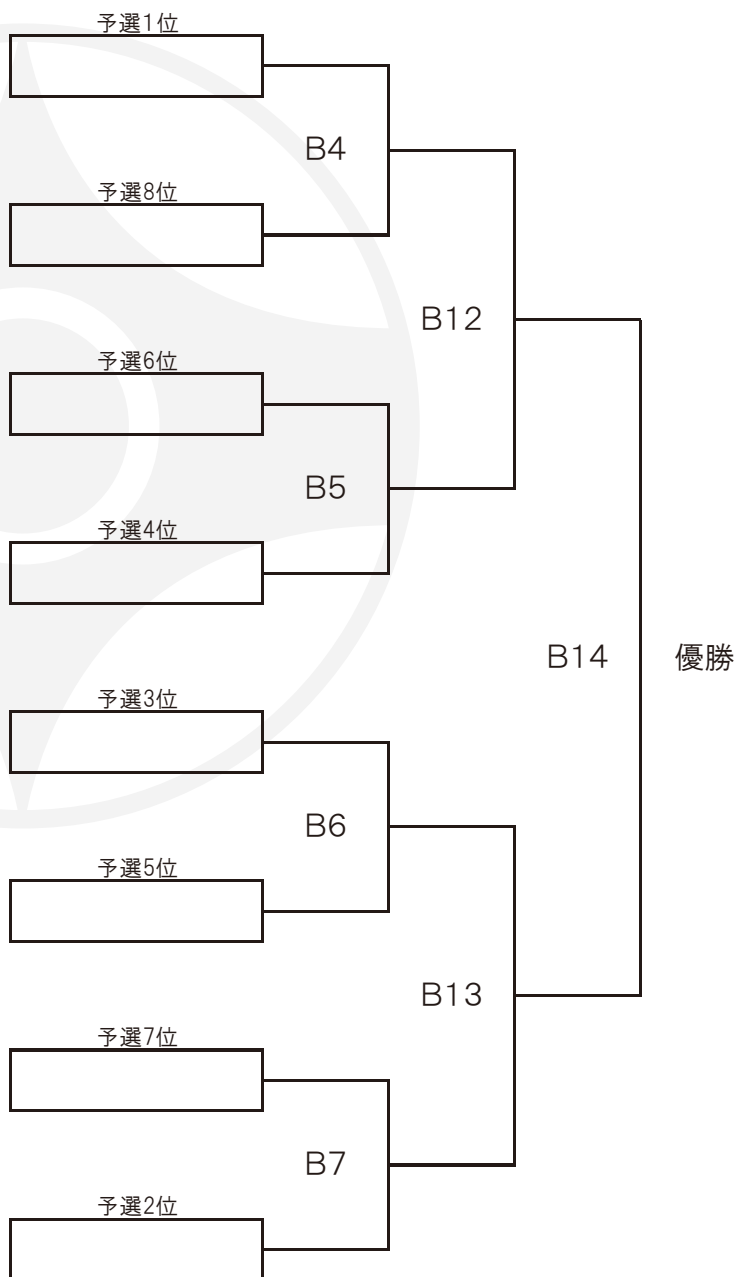

## 型Bコート 小学4年女子【6名】

NO	名前	道場	段・級
64	キタガワ シユ	極真旭川	4級
	北川 糸優		
65	アンドウ サヨ	極真厚別	6級
	安藤 彩代		
66	フナネ アイカ	極真旭川	8級
	舟根 愛華		
67	ヤマキ サアヤ	極真三和	10級
	八巻 沙綾		
68	スガワラ ジュン	極真旭川	8級
	菅原 純		
69	ヒラカワ ヒナモ	極真江別	8級
	平川 陽萌		

(予選)平安その1 (決勝)平安その2

【表彰】優勝・準優勝・第3位

全日本権利獲得 準優勝まで

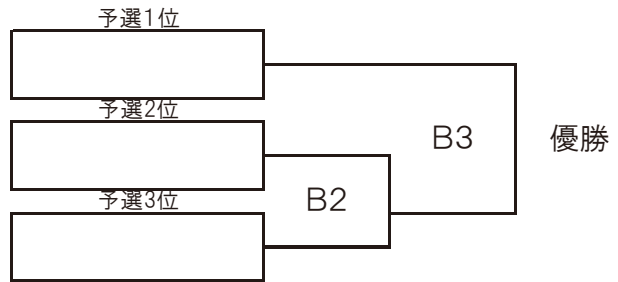

## 型Bコート 小学5年女子【3名】

NO	名前	道場	段・級
70	マカナイ コハル	極真鹿内	6級
	蒔苗 小明		
71	ツルマキ ララ	極真旭川	6級
	鶴巻 来々		
72	シカナイ ムツキ	極真鹿内	4級
	鹿内 睦月		

(予選)平安その2 (決勝)平安その5

【表彰】優勝・準優勝

全日本権利獲得 優勝者のみ

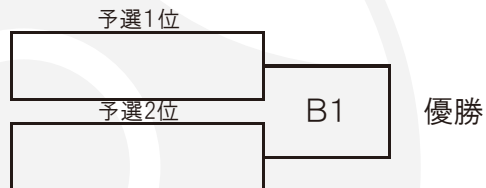

# 型Bコート 小学5年男子【19名】

NO	名前	道場	段・級
73	カガワリュウセイ	極真江別	3級
	香川 琉成		
74	ケニシゲ リンタロウ	極真錬心	5級
	国重 凜太郎		
75	ウメツ ユウノスケ	極真江別	4級
	梅津 悠ノ介		
76	ヤシロ ショウタロウ	極真佐藤	6級
	矢代 翔汰朗		
77	シラウラ リュウヤ	極真江別	7級
	白浦 琉矢		
78	サトウ ユウセイ	極真旭川	3級
	佐藤 雄星		
79	シシド カズヤ	極真錬心	8級
	宍戸 和弥		
80	キヌハタ フウスケ	極真厚別	6級
	衣畑 颯之助		
81	キタノ ルイ	極真旭川	5級
	北野 流唯		
82	ナカムラ ヒナト	優至会渡部	6級
	中村 陽音		
83	モリイト カケル	極真厚別	5級
	森糸 駈		
84	ナガハマ リク	極真旭川	5級
	長濱 陸		
85	ドイ ヤマト	極真江別	8級
	土井 大和		
86	ササキ シュン	極真厚別	5級
	佐々木 俊		
87	オガタ イツキ	極真錬心	6級
	尾形 樹生		
88	イトウ ケント	極真江別	6級
	伊藤 健人		
89	エビナ ソウシ	極真江別	6級
	蝦名 聡志		
90	ハッタ ヒュウガ	極真江別	3級
	八田 彪雅		
91	ヤマノイ タイガ	極真本間	6級
	山野井 大海		

(予選)平安その2 (決勝)平安その5

【表彰】優勝・準優勝・第3位2名

全日本権利獲得 ベスト4まで(3位は2名)

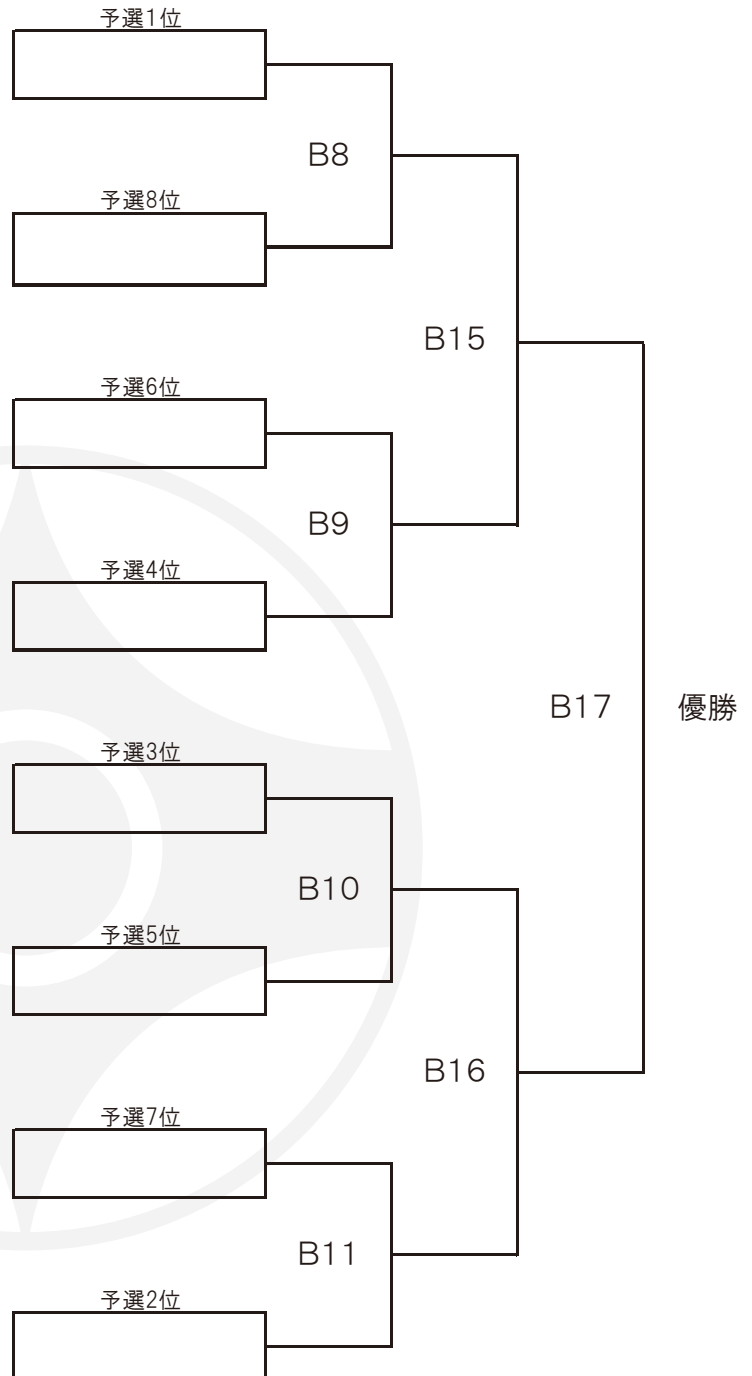

## 型Mコート 小学6年男子【9名】

NO	名前	道場	段・級
92	ナカムラ ケイ	極真旭川	7級
	中村 圭		
93	ハシモトリ ヨウスケ	極真江別	5級
	橋本 良祐		
94	アシノ セナ	極真田畑	3級
	芦野 成耶		
95	イトウ ジュンノスケ	極真厚別	6級
	伊藤 惇之助		
96	イワキ リクト	極真旭川	7級
	岩城 陸杜		
97	コバヤシ タイガ	優至会北海	3級
	小林 大峨		
98	タナカ ソウタロウ	極真三和	1級
	田中 奏太郎		
99	ニシムラ コタロウ	優至会渡部	2級
	西村 虎汰郎		
100	マエカワ タイガ	極真旭川	5級
	前川 大雅		

(予選)平安その2 (決勝)平安その5

【表彰】優勝・準優勝・第3位2名

全日本権利獲得 第3位まで(3位は1名のみ)

※3位は2名表彰しますが、権利は予選得点の高い方が獲得します。

同点の場合は決定戦を行います。

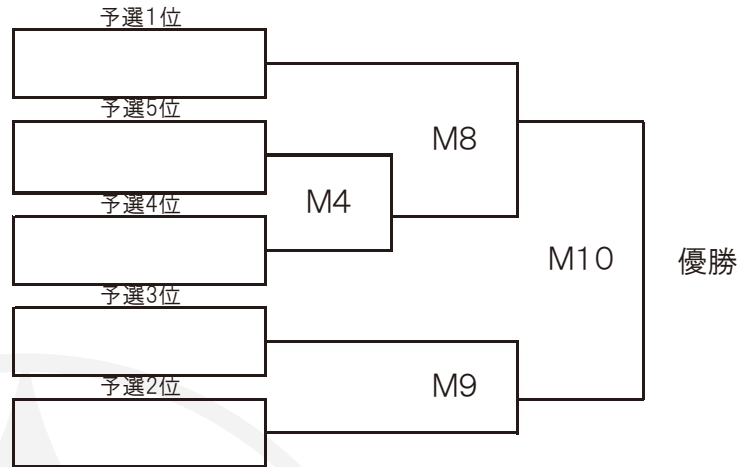

## 型Mコート 小学6年女子【4名】

NO	名前	道場	段・級
101	ヨシダ シツキ	極真旭川	8級
	吉田 紫月		
102	ゴウ モモカ	極真江別	3級
	郷 百香		
103	タカハタ ミツキ	極真本間	5級
	高島 実葵		
104	ワタナベ ミユ	極真鹿内	6級
	渡邊 心結		

(予選)平安その2 (決勝)平安その5

【表彰】優勝・準優勝

全日本権利獲得 優勝者のみ

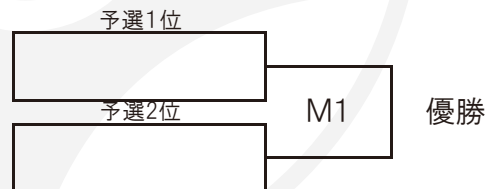

## 型Mコート SONEN男子B【2名】

NO	名前	道場	段・級
105	タナカ ユキヒロ	優至会渡部	4級
	田中 幸弘		
106	カミバヤシ ノブヒロ	極真江別	初段

(予選)なし (決勝)征遠鎮

【表彰】優勝・準優勝

全日本権利獲得 優勝者のみ

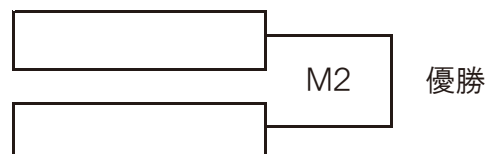

## 型Mコート SONEN男子C【2名】

NO	名前	道場	段・級
107	アソウ ジュンジ	極真厚別	6級
	麻生 純司		
108	タカダ タカユキ	極真厚別	1級
	高田孝由紀		

(予選)なし (決勝)最破

【表彰】優勝・準優勝

全日本権利獲得 優勝者のみ

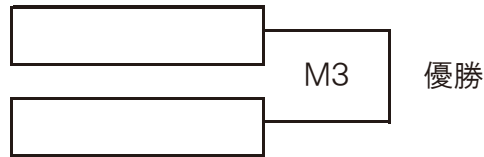

## 型Mコート 中学生男子【14名】

NO	名前	道場	段・級
109	フジナミ カズト	極真旭川	2級
	藤波 千翔		
110	マエカワ ヒカル	極真厚別	1級
	前川 輝琉		
111	カンノ ハルマ	極真旭川	4級
	菅野 遙真		
112	タケダ ジュンジ	極真江別	1級
	武田 隼嗣		
113	ヨシダ ミヤビ	極真旭川	4級
	吉田 雅		
114	ミウラ ソウスケ	極真江別	1級
	三浦 奏輔		
115	タカギ ケイジ	優至会渡部	2級
	高木 慶侍		
116	タケオ カズマ	極真厚別	6級
	竹尾 和真		
117	キクチ コウタ	極真旭川	4級
	菊地 洸太		
118	マエオカ コウタ	極真厚別	1級
	前岡 侑汰		
119	カンノ ヒビキ	極真旭川	4級
	菅野 響生		
120	エビナ ユウシ	極真江別	3級
	蝦名 優志		
121	タナベ カイト	極真旭川	4級
	田邊 魁士		
122	ゴウ カズト	極真江別	2級
	郷 和杜		

(予選)突きの型 (決勝)安三

【表彰】優勝・準優勝・第3位2名

全日本権利獲得 ベスト4まで(3位は2名)

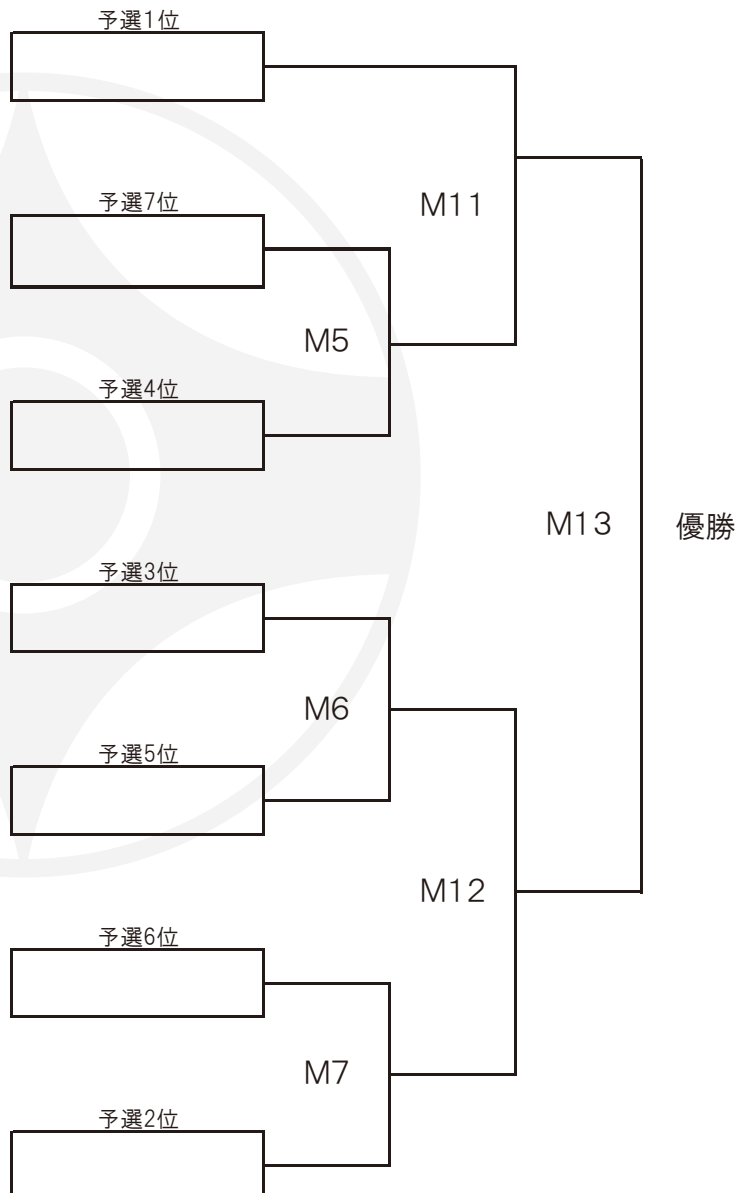

## 型Mコート SONEN男子D【1名】

NO	名前	道場	段・級
123	キシカフリキヤ	極真旭川	弐段
	岸川力也		

(指定型)最破

【表彰】優勝

全日本権利獲得 (指定型7.0点以上)

## 型Mコート SONEN男子E【1名】

NO	名前	道場	段・級
124	コダマ タダオ	極真錬心	弐段
	児玉 忠男		

(指定型)最破

【表彰】優勝

全日本権利獲得 (指定型7.0点以上)

## 型Mコート SONEN女子A【1名】

NO	名前	道場	段・級
125	チカオカ ミキ	極真江別	初段
	近岡 未来		

(指定型)征遠鎮

【表彰】優勝

全日本権利獲得 (指定型7.0点以上)

## 型Mコート 中学生女子【8名】

NO	名前	道場	段・級
126	トットリ オウカ	極真旭川	4級
	十鳥 凰花		
127	ハセガワ モカ	極真江別	2級
	長谷川 萌香		
128	キタガワ ユラ	極真旭川	2級
	北川 優楽		
129	タカハシ ミヨ	極真高木	2級
	高橋 美世		
130	キタジマ アイサ	極真旭川	2級
	北島 愛桜		
131	カガワ コハル	極真江別	2級
	香川 心花		
132	タカハタレイカ	極真本間	4級
	高畠 嶺花		
133	カンノ シホ	極真江別	2級
	神埜詩穂		

(予選)突きの型 (決勝)安三

【表彰】優勝・準優勝・第3位2名

全日本権利獲得 準優勝まで

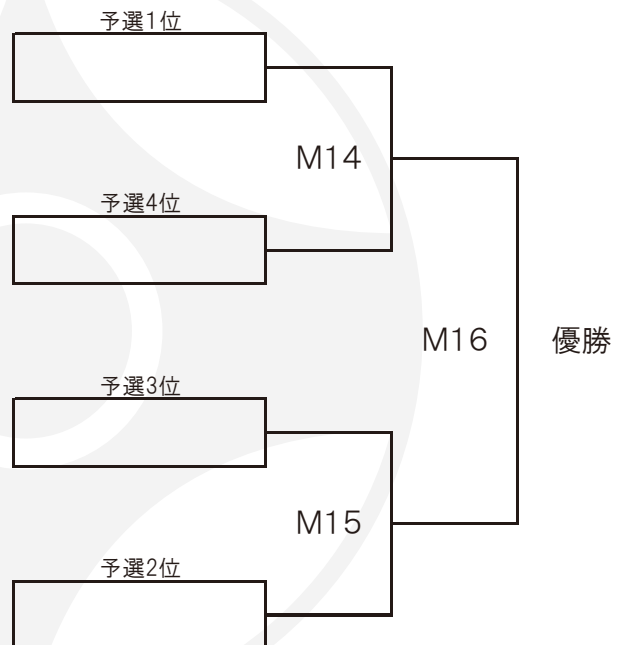

## 型Mコート 一般男子【6名】

NO	名前	道場	段・級
134	イワマリユウキ	極真江別	1級
	岩間 龍生		
135	アキタヤ フユキ	極真本間	4級
	秋田谷 柊希		
136	サトウ シン	極真佐藤	初段
	佐藤 心		
137	オチ エイト	極真厚別	1級
	越智 映登		
138	イシハラ リュウザ	極真佐藤	初段
	石原 龍牙		
139	カミバヤシ キヨト	極真江別	初段
	髪林 聖人		

(予選)最破 (決勝)十八

【表彰】優勝・準優勝・第3位

全日本権利獲得 準優勝まで

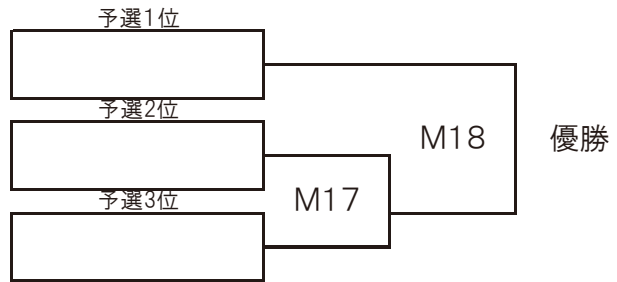

## 型Mコート 一般女子【3名】

NO	名前	道場	段・級
140	サカイ アオナ	極真今井	1級
	酒井 碧奈		
141	アキタヤ ミユキ	極真本間	4級
	秋田谷 美雪		
142	アツチ アイリ	極真旭川	初段
	安土 愛莉		

(予選)最破 (決勝)十八

【表彰】優勝・準優勝

全日本権利獲得 優勝者のみ

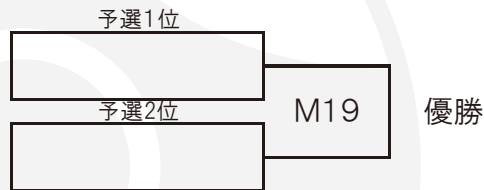

# A 選抜 年長男女混合【9名】

【表彰】 優勝・準優勝・第3位2名

本戦1分30秒 延長1分 最終1分(決勝)

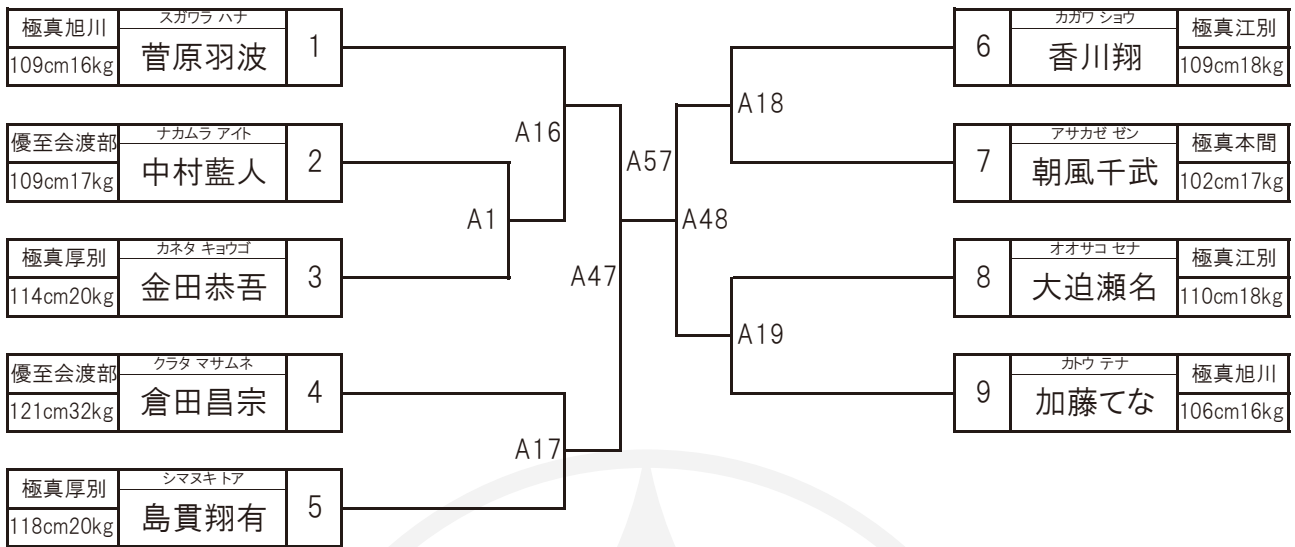

# A 選抜 小学1年男子【5名】

【表彰】 優勝・準優勝・第3位2名

本戦1分30秒 延長1分 最終1分(決勝)

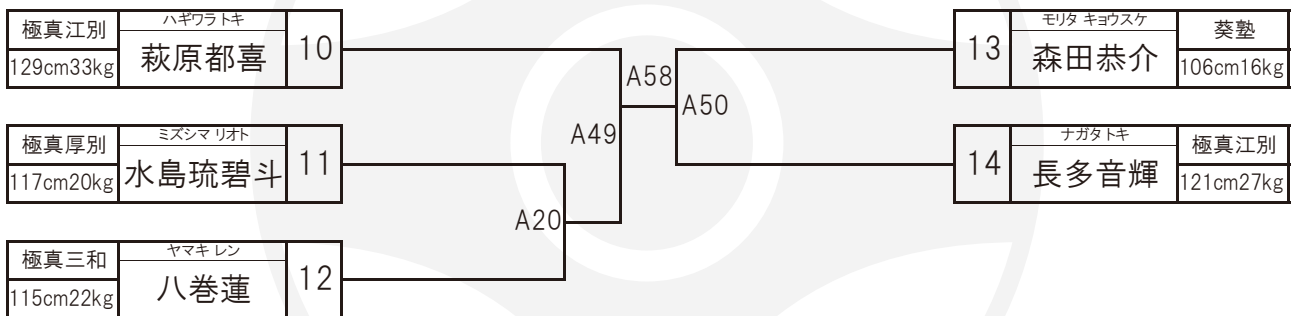

# A 選抜 小学2年男子【9名】

【表彰】 優勝・準優勝・第3位2名

本戦1分30秒 延長1分 最終1分(決勝)

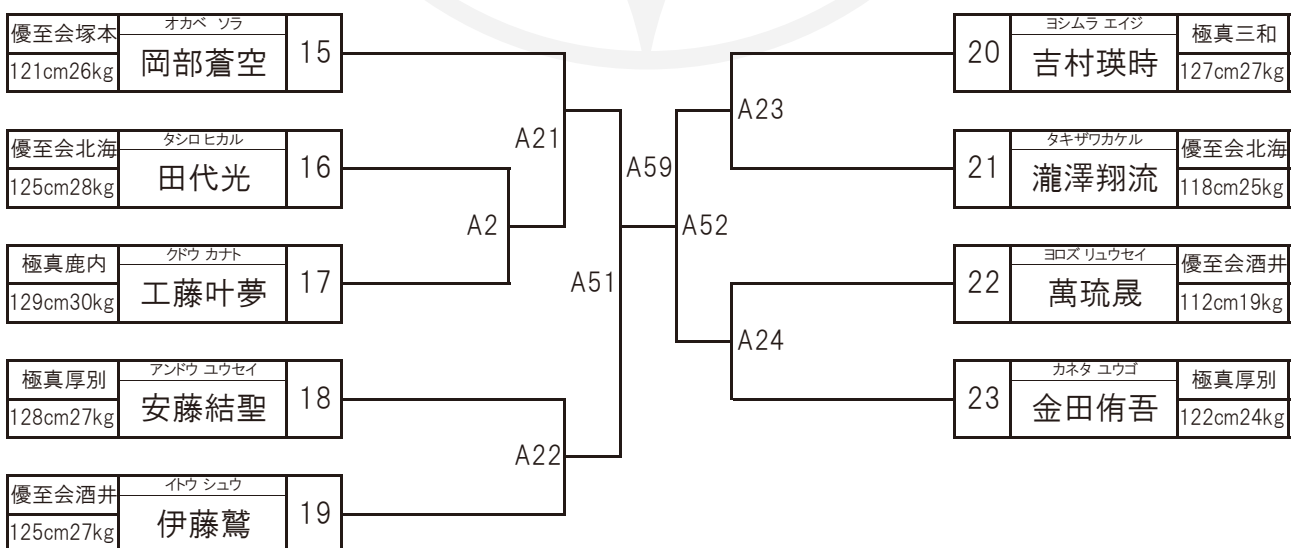

# A

## 選抜 小学3年男子軽量【12名】

本戦1分30秒 延長1分 最終1分(決勝)

【表彰】 優勝・準優勝・第3位2名

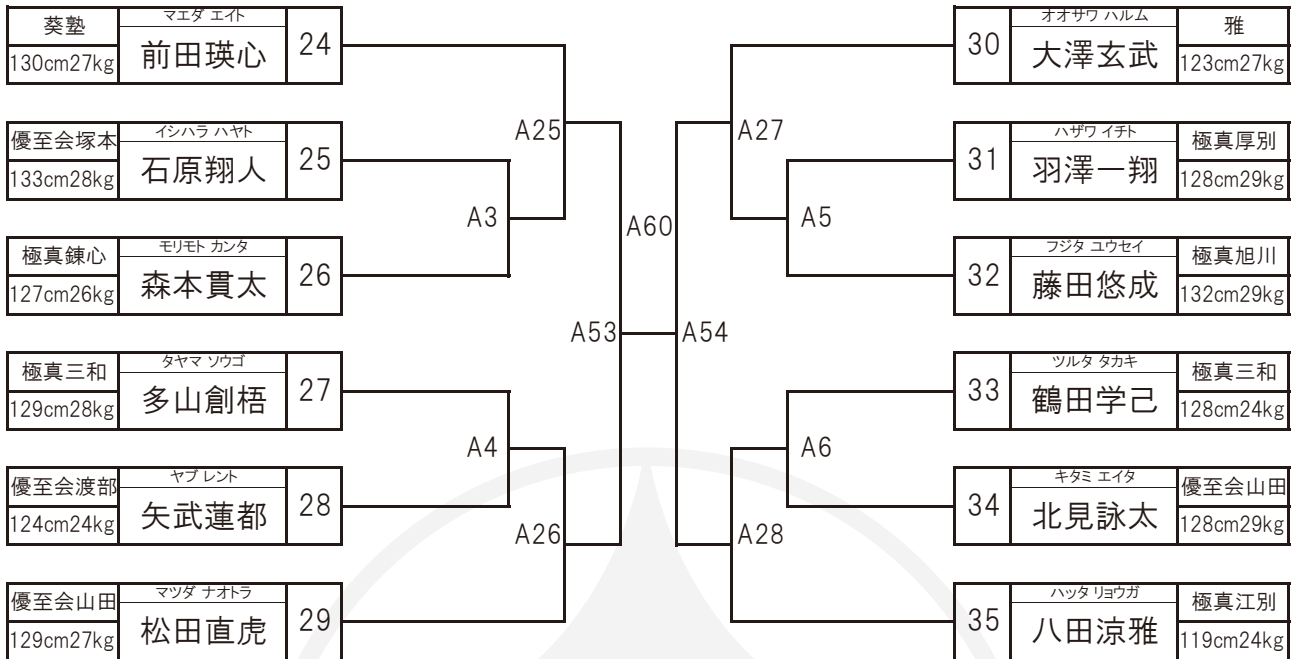

# A

## 選抜 小学3年男子重量【10名】

本戦1分30秒 延長1分 最終1分(決勝)

【表彰】 優勝・準優勝・第3位2名

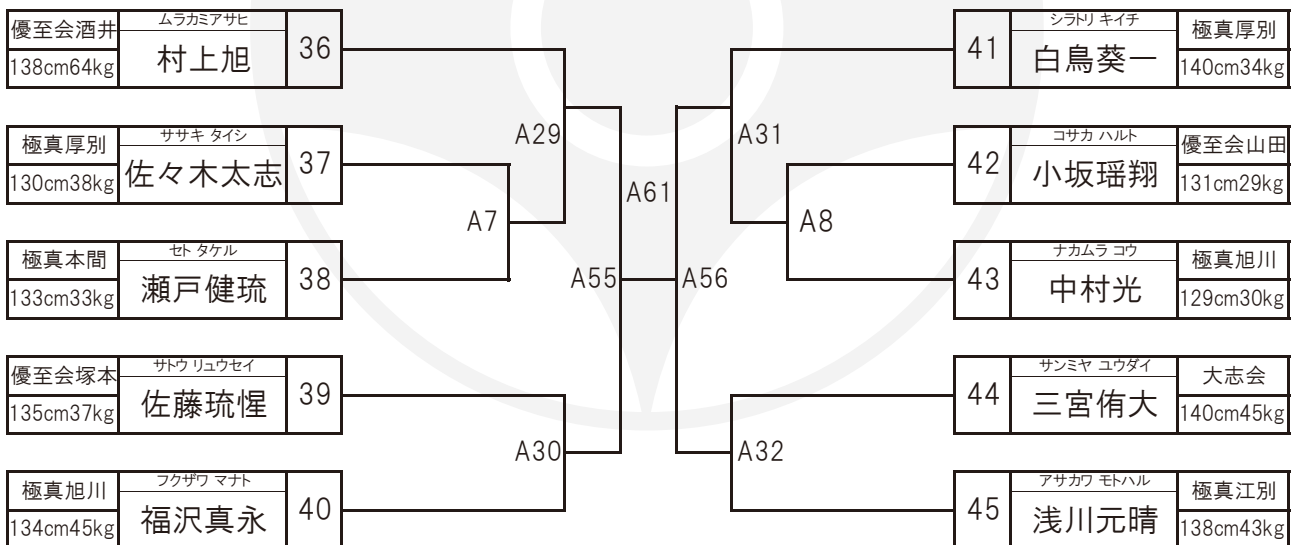

## A 選抜 小学4年男子軽量【7名】

【表彰】 優勝・準優勝・第3位2名

本戦1分30秒 延長1分 最終1分(決勝)

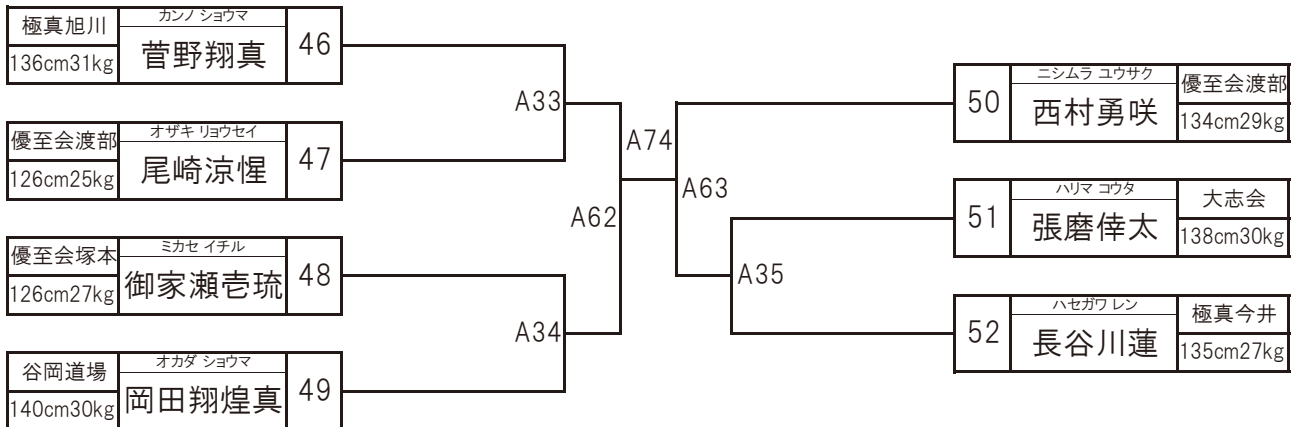

## A 選抜 小学4年男子重量【14名】

【表彰】 優勝・準優勝・第3位2名

本戦1分30秒 延長1分 最終1分(決勝)

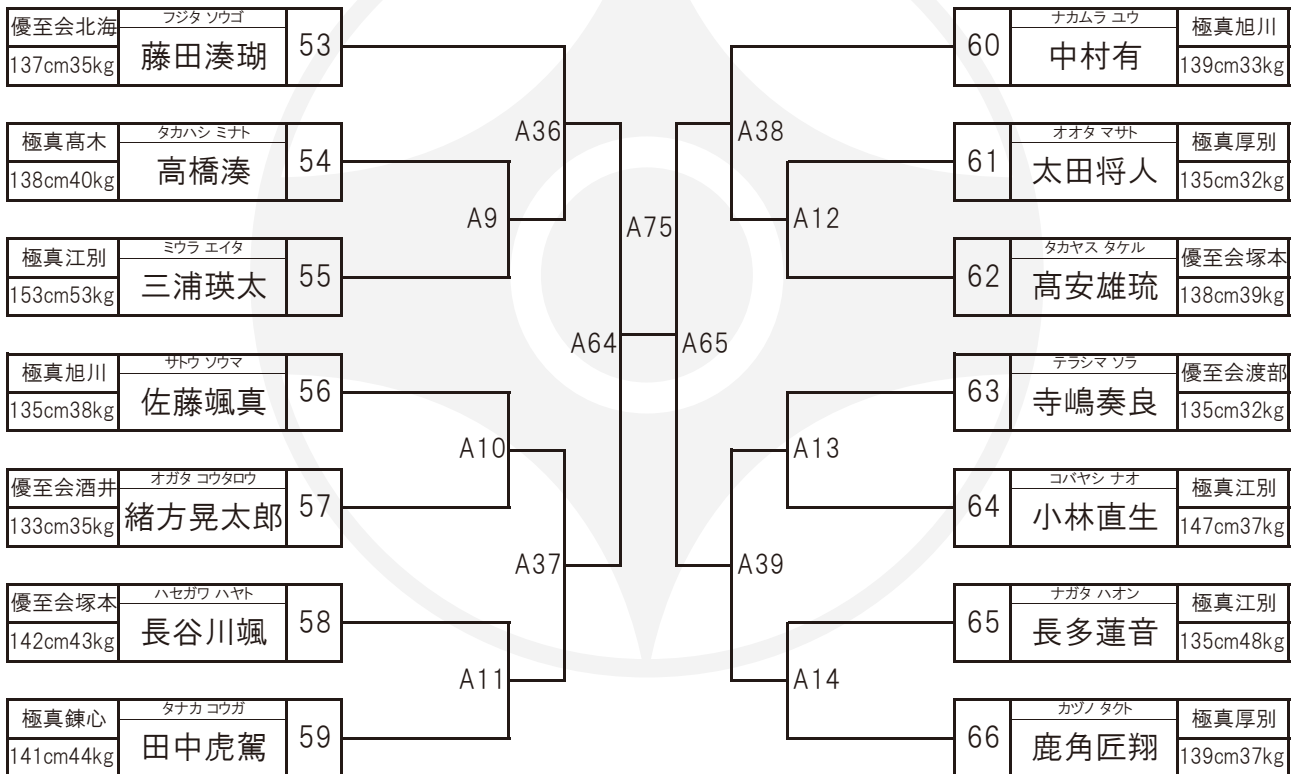

## A 選抜 小学5年男子軽量【5名】

【表彰】 優勝・準優勝・第3位2名

本戦1分30秒 延長1分 最終1分(決勝)

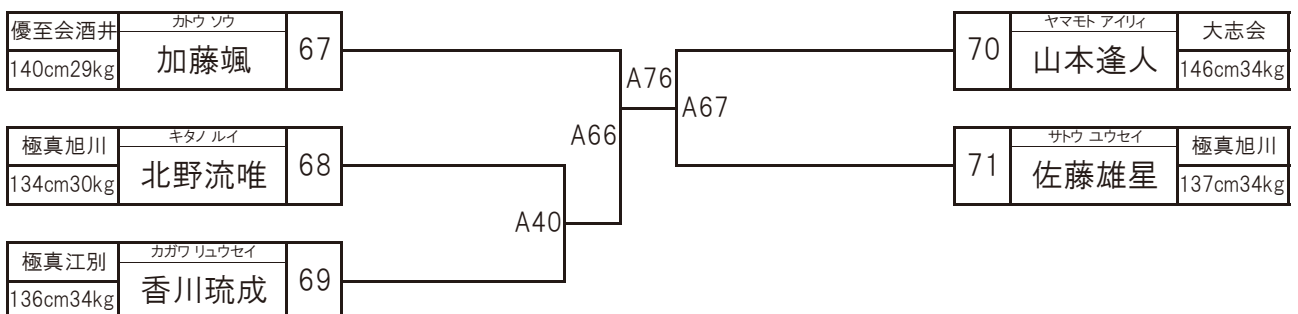

# A 選抜 小学5年男子重量【9名】

本戦1分30秒 延長1分 最終1分(決勝)

【表彰】 優勝・準優勝・第3位2名

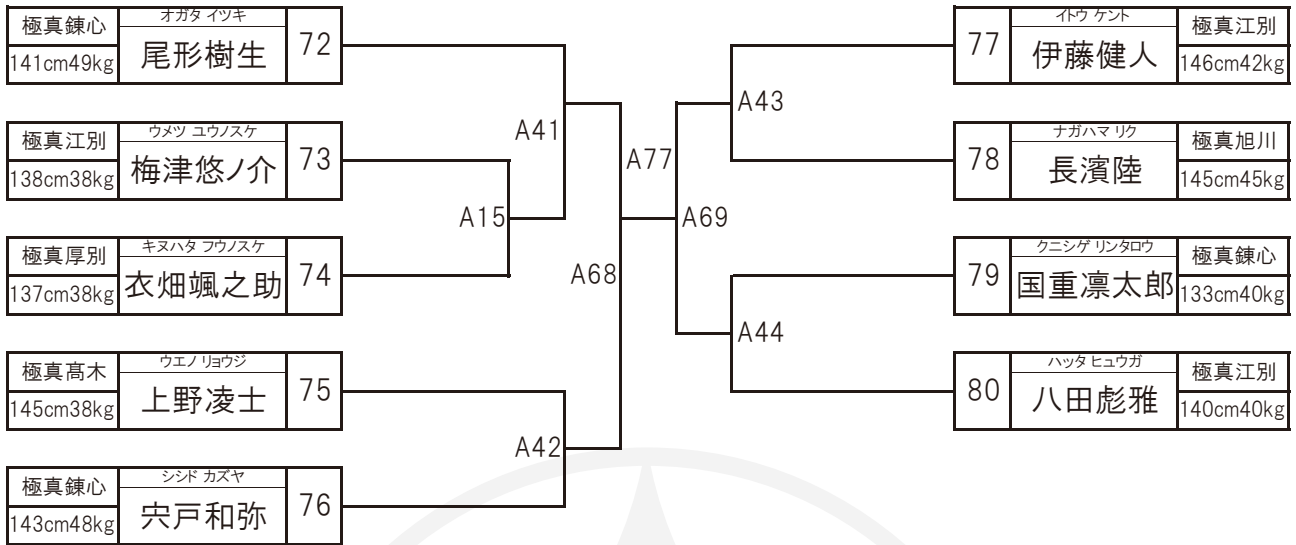

# A 選抜 小学3年女子【5名】

本戦1分30秒 延長1分 最終1分(決勝)

【表彰】 優勝・準優勝・第3位2名

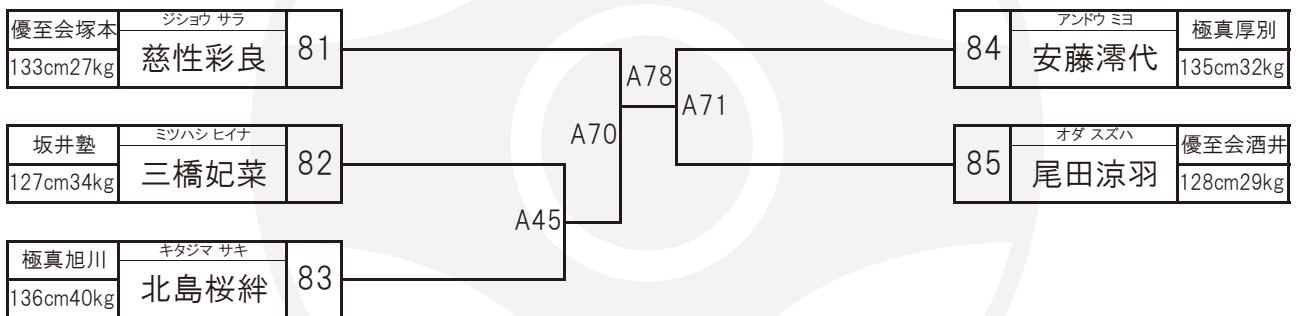

# A 選抜 小学4年女子【5名】

本戦1分30秒 延長1分 最終1分(決勝)

【表彰】 優勝・準優勝・第3位2名

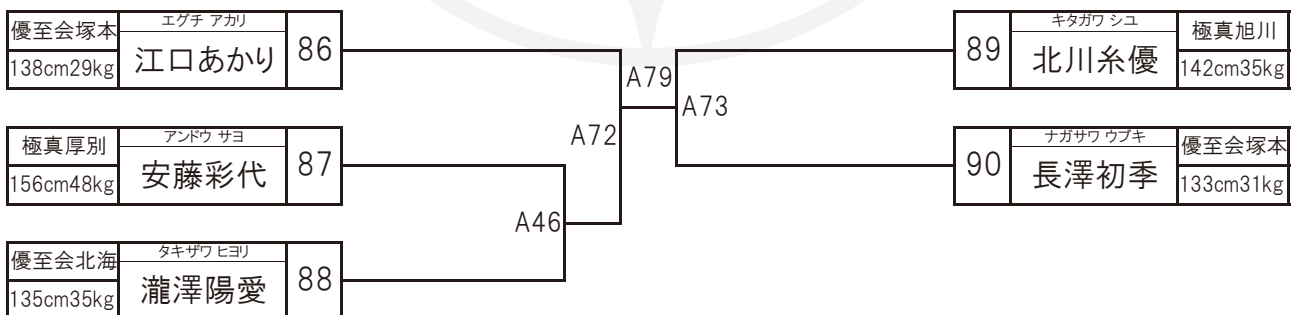

## B 選抜 小学6年男子軽量【9名】

【表彰】 優勝・準優勝・第3位2名

本戦1分30秒 延長1分 最終1分(決勝)

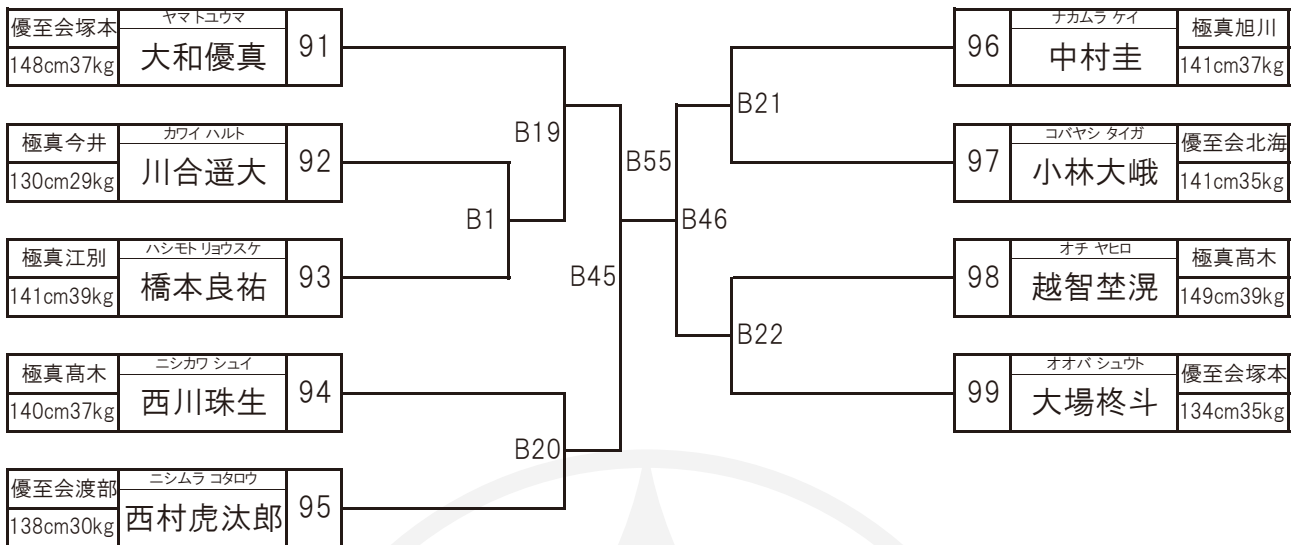

## B 選抜 小学5年女子【7名】

【表彰】 優勝・準優勝・第3位2名

本戦1分30秒 延長1分 最終1分(決勝)

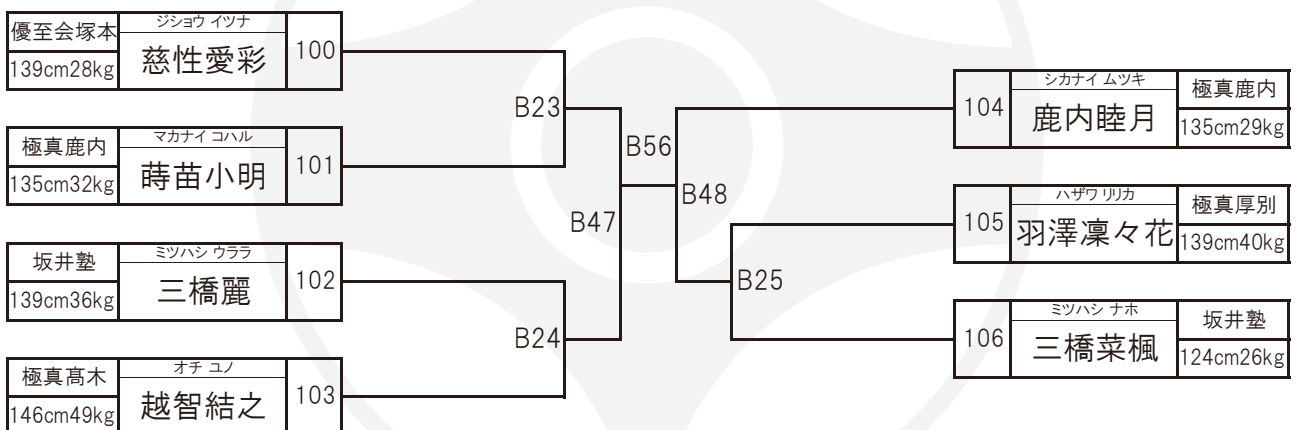

## B 選抜 小学6年女子【2名】

【表彰】 優勝・準優勝

本戦1分30秒 延長1分 最終1分(決勝)

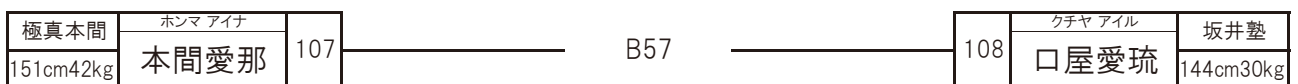

## B チャレンジ 小学1年男子【4名】

本戦1分30秒 延長1分 最終1分(決勝)

【表彰】 優勝・準優勝・第3位2名

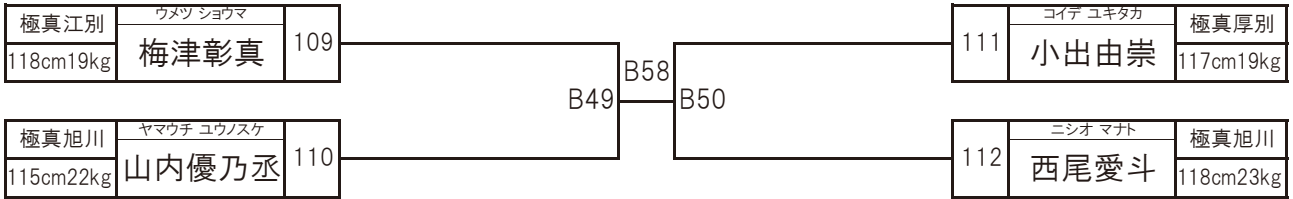

## B チャレンジ 小学2年男子【9名】

本戦1分30秒 延長1分 最終1分(決勝)

【表彰】 優勝・準優勝・第3位2名

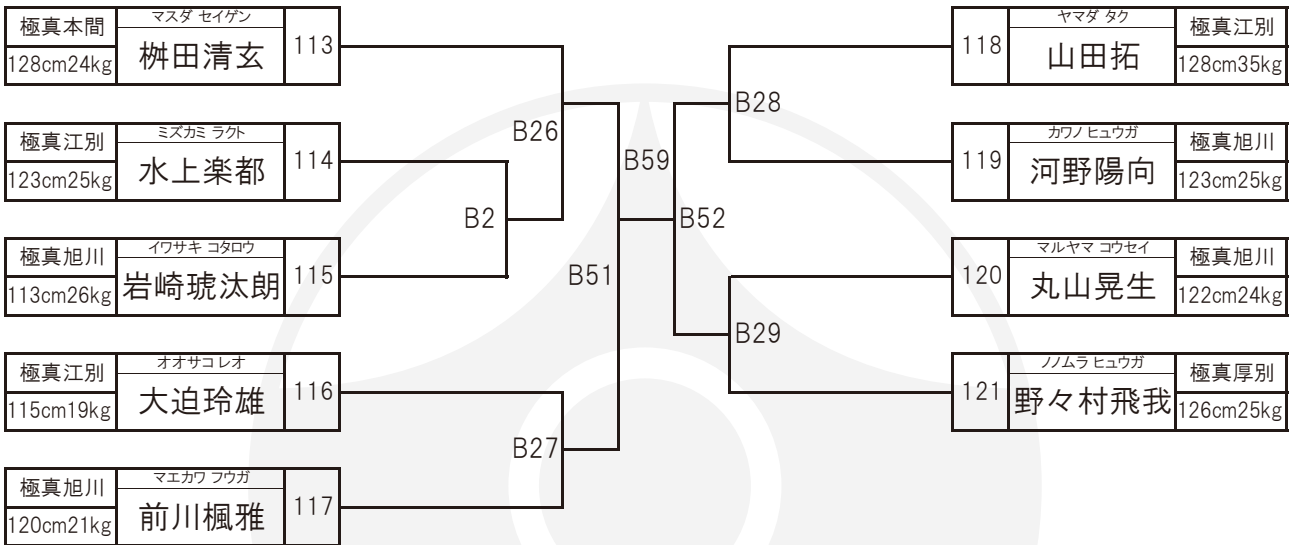

# B チャレンジ 小学3年男子【16名】

本戦1分30秒 延長1分 最終1分(決勝)

【表彰】 優勝・準優勝・第3位2名

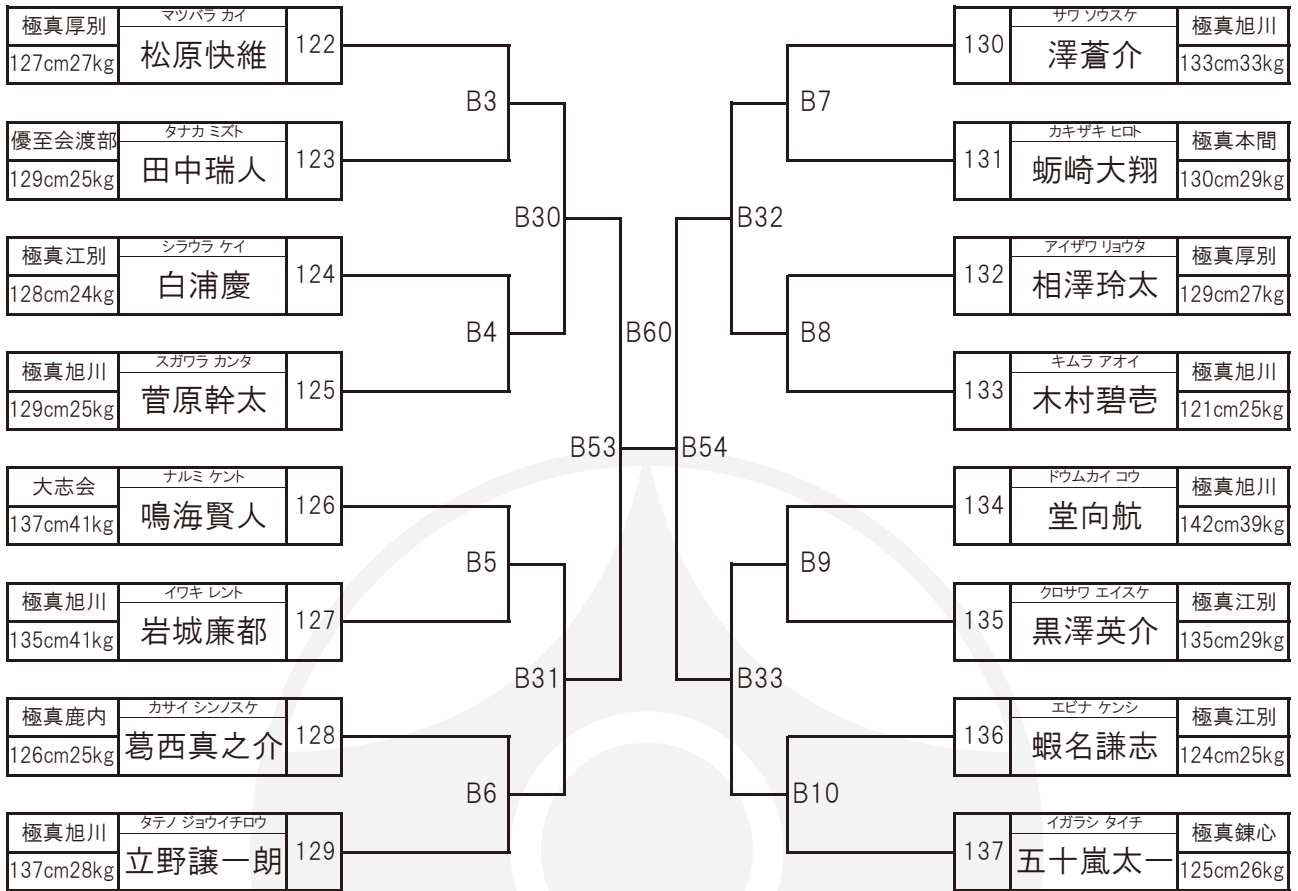

# B チャレンジ 小学4年男子【9名】

本戦1分30秒 延長1分 最終1分(決勝)

【表彰】 優勝・準優勝・第3位2名

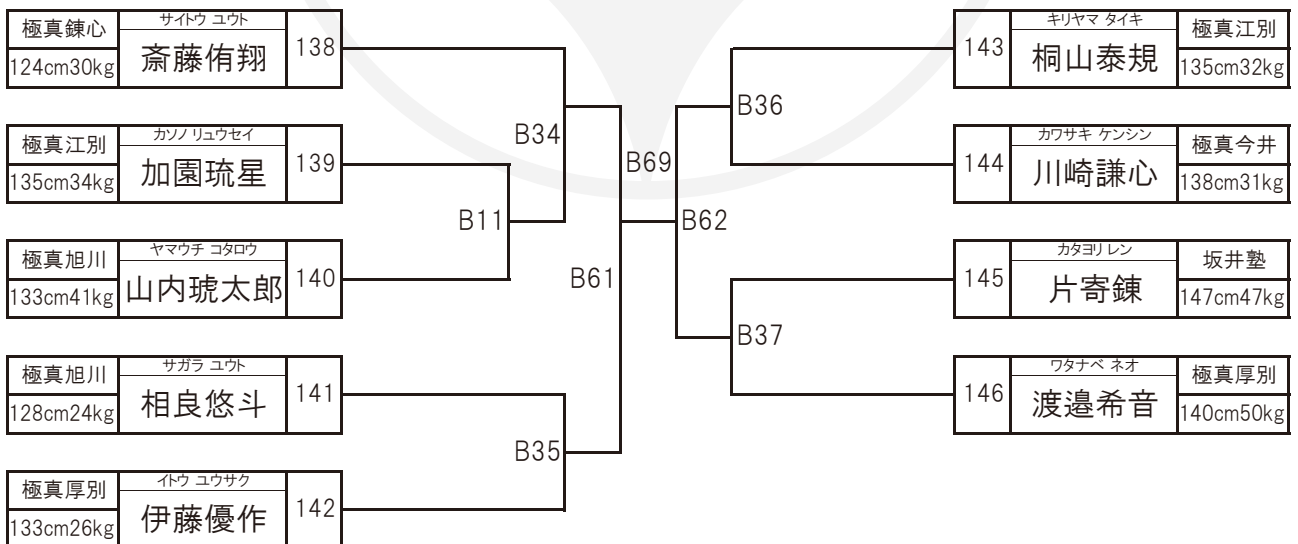

**B** チャレンジ 小学5年男子【14名】 本戦1分30秒 延長1分 最終1分(決勝)

【表彰】 優勝・準優勝・第3位2名

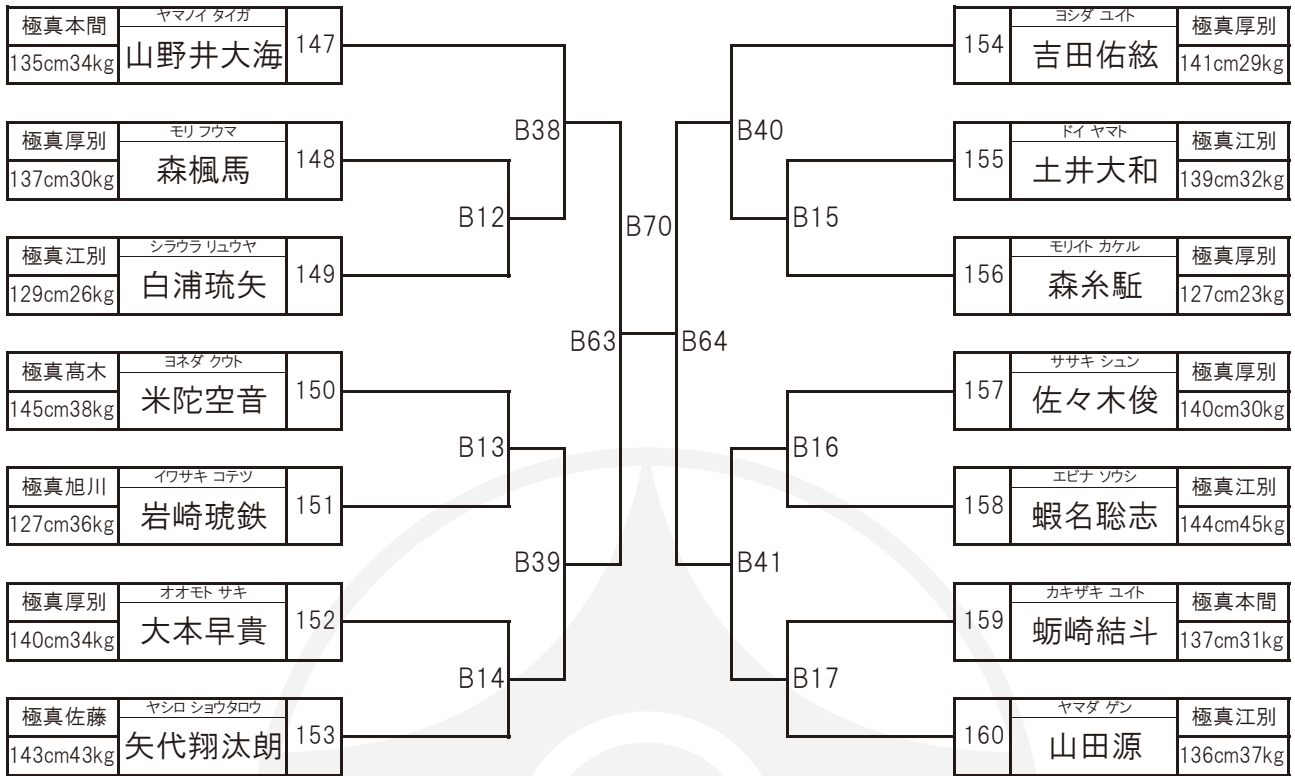

**B** チャレンジ 小学6年男子【5名】 本戦1分30秒 延長1分 最終1分(決勝)

【表彰】 優勝・準優勝・第3位2名

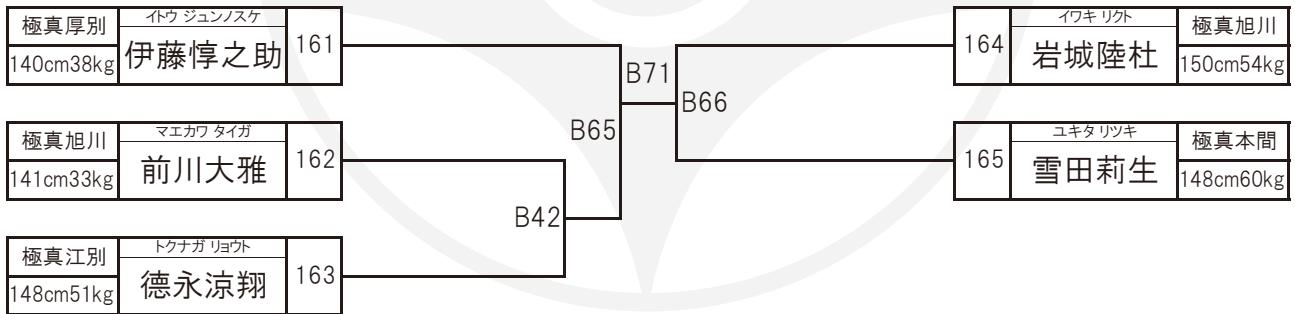

**B** チャレンジ 小学3・4年女子【3名】 本戦1分30秒 延長1分 最終1分(決勝)

【表彰】 優勝・準優勝・第3位

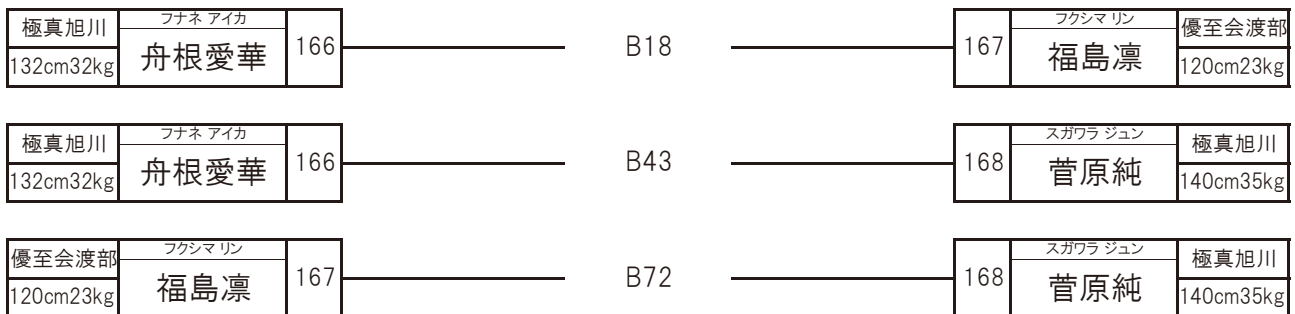

## B チャレンジ 小学5年女子【2名】

【表彰】 優勝・準優勝

本戦1分30秒 延長1分 最終1分(決勝)

坂井塾 135cm34kg	クチャルイ 口屋琉一	169	B73	170	ツルマキララ 鶴巻来々	極真旭川 136cm28kg
------------------	---------------	-----	-----	-----	----------------	-------------------

## B チャレンジ 小学6年女子【5名】

【表彰】 優勝・準優勝・第3位2名

本戦1分30秒 延長1分 最終1分(決勝)

極真江別 138cm35kg	ゴウモモカ 郷百香	171	B74	174	ヌマヤマニコ 沼山仁胡	極真厚別 150cm30kg
極真旭川 133cm29kg	カウヒナタ 加藤ひなた	172		B67	175	ワタナベミユ 渡邊心結
極真本間 141cm35kg	ミヤザキカホ 宮崎華穂	173	B44			

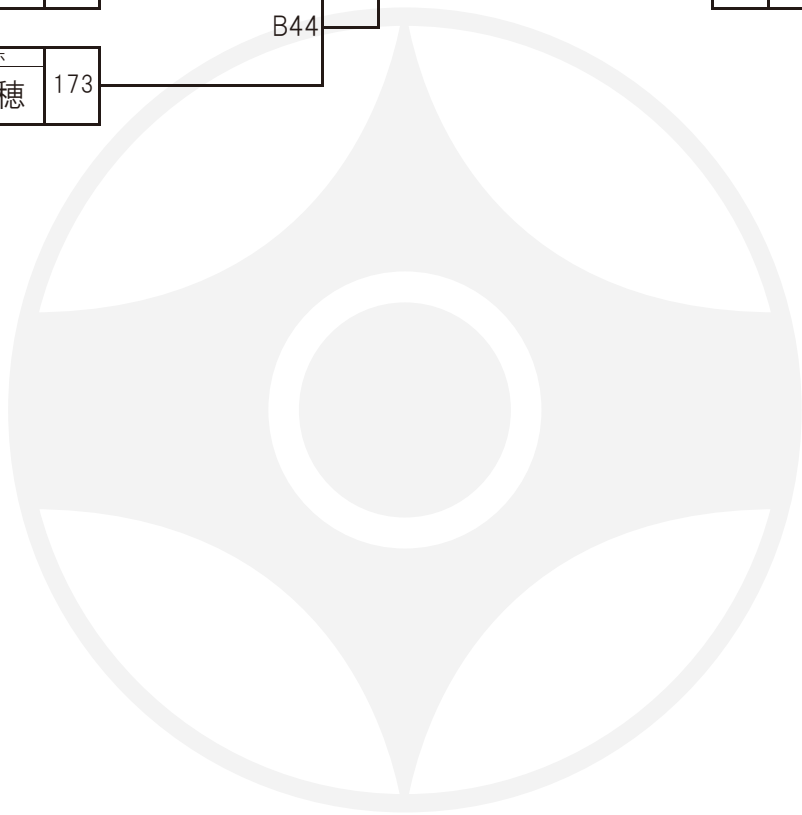

## M 選抜 小学6年男子重量【8名】

本戦1分30秒 延長1分 最終1分(決勝)

【表彰】 優勝・準優勝・第3位2名

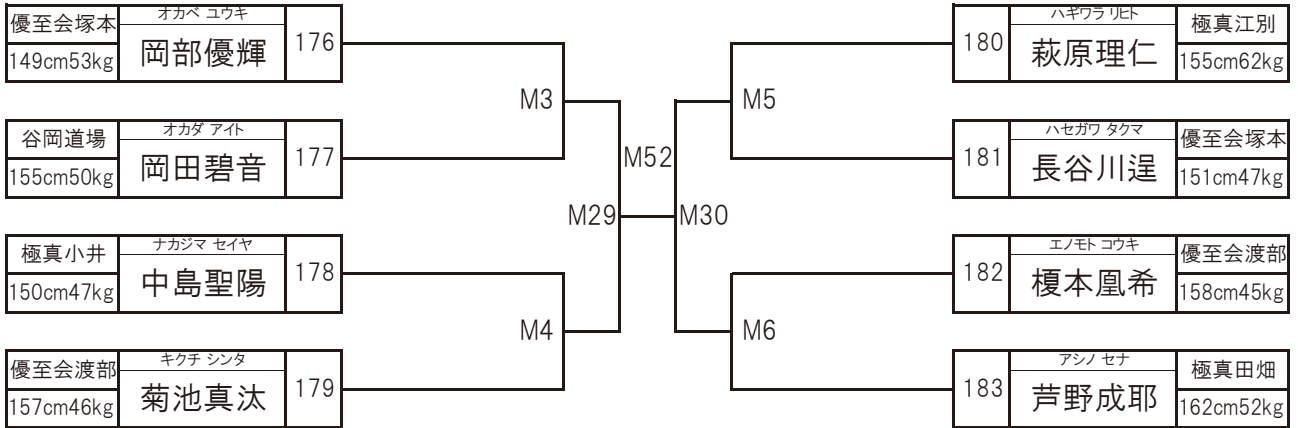

## M 選抜 中学1年男子軽量【7名】

本戦1分30秒 延長1分30秒 最終1分(決勝)

【表彰】 優勝・準優勝・第3位2名

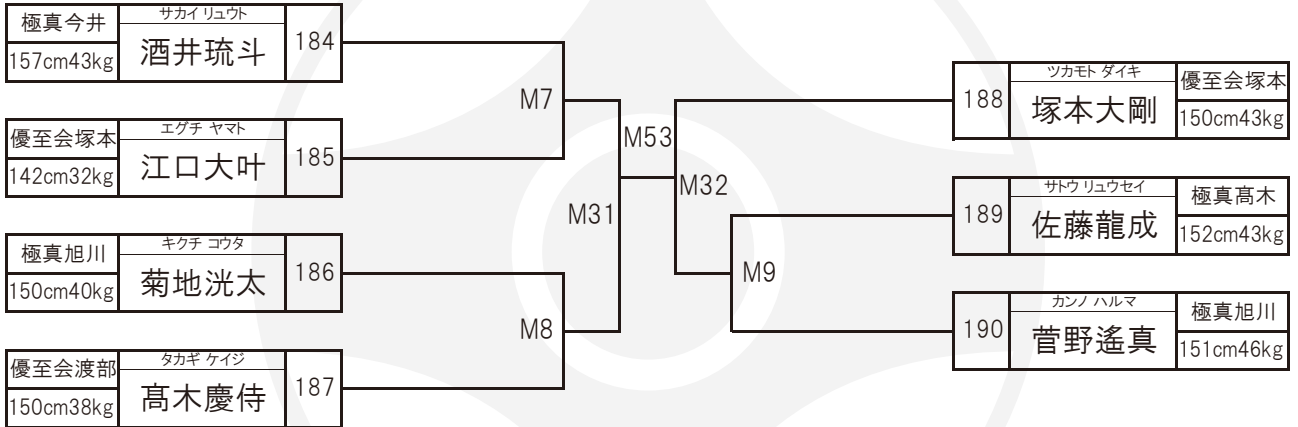

## M 選抜 中学1年男子重量【7名】

本戦1分30秒 延長1分30秒 最終1分(決勝)

【表彰】 優勝・準優勝・第3位2名

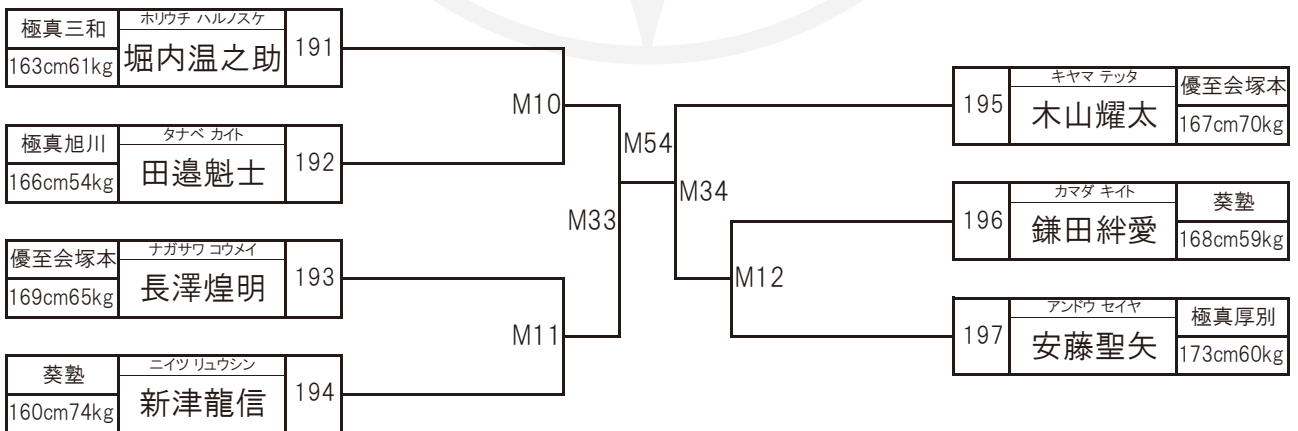

# M 選抜 中学1年女子【5名】

【表彰】 優勝・準優勝・第3位2名

本戦1分30秒 延長1分30秒 最終1分(決勝)

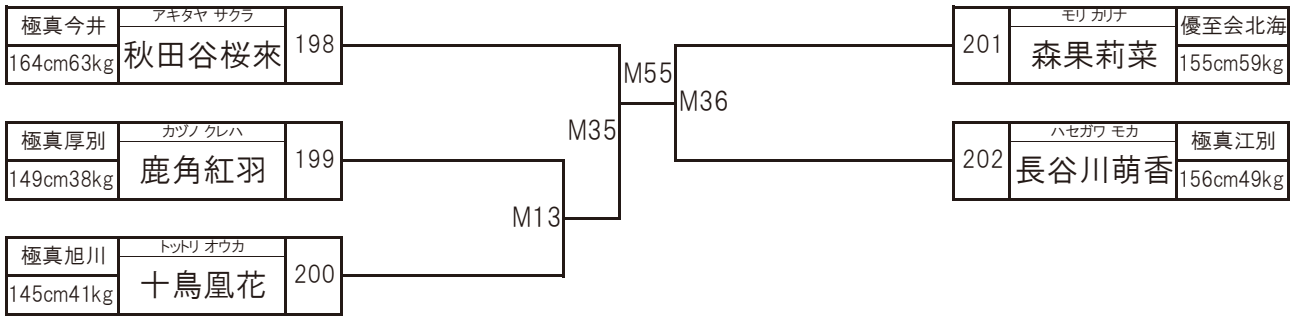

# M 選抜 中学2・3年男子軽量【9名】

【表彰】 優勝・準優勝・第3位2名

本戦1分30秒 延長1分30秒 最終1分(決勝)

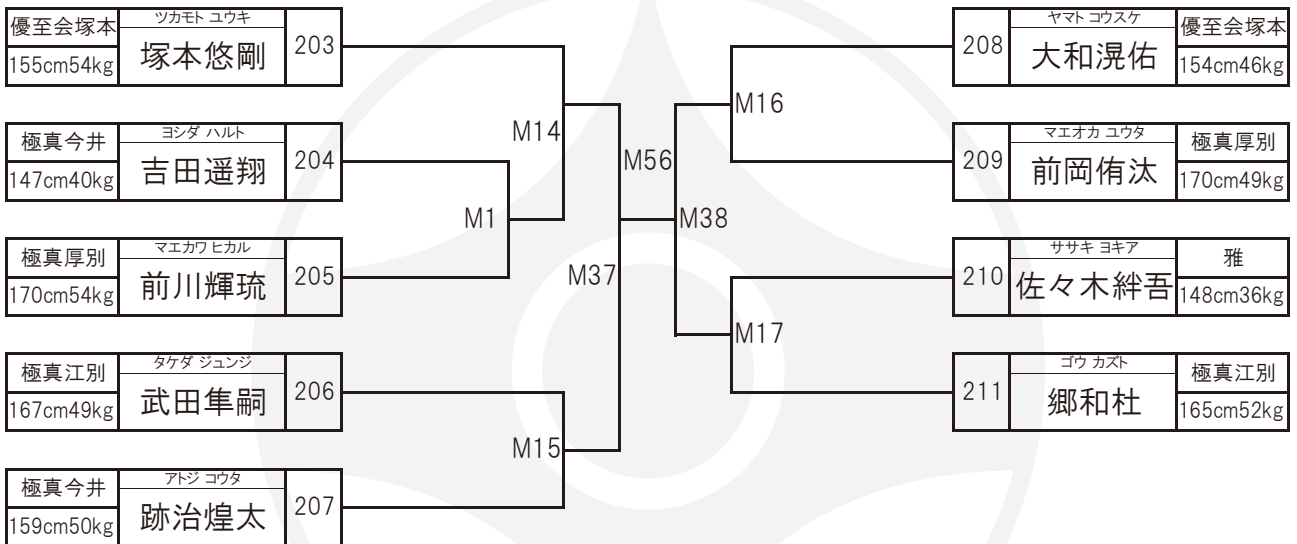

# M 選抜 中学2・3年男子重量【9名】

【表彰】 優勝・準優勝・第3位2名

本戦1分30秒 延長1分30秒 最終1分(決勝)

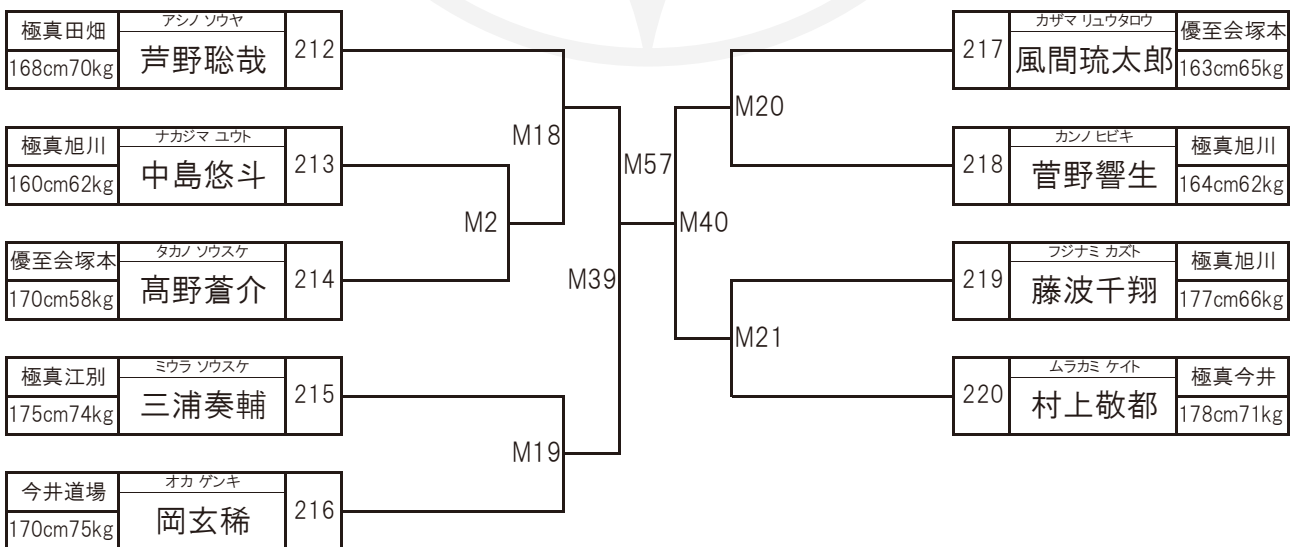

## M 選抜 中学2・3年女子【7名】

本戦1分30秒 延長1分30秒 最終1分(決勝)

【表彰】 優勝・準優勝・第3位2名

極真旭川 151cm42kg	キタガワユウ 北川優楽	221	M22	M58	M42	225	カガワコハル 香川心花	極真江別 156cm46kg		
極真高木 157cm50kg	タカハシミヨ 高橋美世	222				M41	M24	226	コガハラミオ 古河原海音	優至会塚本 159cm58kg
極真江別 162cm58kg	カンノシホ 神埜詩穂	223						M23	227	キタジマアイサ 北島愛桜
優至会北海 158cm63kg	ムライアヤカ 村井彩花	224								

## M 選抜 高校1・2年男子軽量【5名】

本戦2分 延長1分30秒 最終1分(決勝)

【表彰】 優勝・準優勝・第3位2名

極真江別 183cm64kg	ジェームスダマニクハルヤ ジェームス ダマニク知哉	228	M43	M59	M44	231	イワマリユウキ 岩間龍生	極真江別 163cm49kg	
極真厚別 163cm57kg	オチエイト 越智映登	229				M25	232	スギモトハヤキ 杉本隼基	今井道場 169cm60kg
極真佐藤 159cm63kg	イシハラリュウザ 石原龍冴	230							

## M 選抜 高校1・2年男子重量【3名】

本戦2分 延長1分30秒 最終1分(決勝)

【表彰】 優勝・準優勝・第3位

優至会塚本 184cm114kg	ヤマモトユウセイ 山本悠世	233	M26	234	ヤマウチライキ 山内来騎	今井道場 176cm65kg
優至会塚本 184cm114kg	ヤマモトユウセイ 山本悠世	233	M45	235	サトウシン 佐藤心	極真佐藤 176cm70kg
今井道場 176cm65kg	ヤマウチライキ 山内来騎	234	M60	235	サトウシン 佐藤心	極真佐藤 176cm70kg

## M 選抜 高校1・2年女子【2名】

本戦2分 延長1分30秒 最終1分(決勝)

【表彰】 優勝・準優勝

雅 162cm59kg	カサイアイネ 葛西愛音	236	M61	237	アキタヤミユキ 秋田谷美雪	極真本間 160cm52kg
----------------	----------------	-----	-----	-----	------------------	-------------------

## M 壮年女子【2名】

【表彰】 優勝・準優勝

本戦1分30秒 延長1分30秒 最終1分

極真江別 148cm52kg	チカオカミキ 近岡未来	238	M62	239	ヤスタ サヤカ 安田彩矢香	極真錬心 154cm75kg
-------------------	----------------	-----	-----	-----	------------------	-------------------

## M 一般男子初・中級【3名】

【表彰】 優勝・準優勝・第3位

本戦1分30秒 延長1分30秒 最終1分

極真厚別 171cm67kg	モリ マサカズ 森雅一	240	M27	241	サトウ ユウイチ 佐藤優一	優至会塚本 178cm88kg
極真厚別 171cm67kg	モリ マサカズ 森雅一	240	M46	242	カノ ダイスケ 加園大輔	極真江別 175cm84kg
優至会塚本 178cm88kg	サトウ ユウイチ 佐藤優一	241	M63	242	カノ ダイスケ 加園大輔	極真江別 175cm84kg

## M 壮年男子40代【4名】

【表彰】 優勝・準優勝・第3位2名

本戦1分30秒 延長1分30秒 最終1分

極真厚別 165cm65kg	サダ カイタ 佐田快太	243	M47	M64	245	ササキ ユウタ 佐々木勇太	極真厚別 168cm67kg
極真厚別 170cm79kg	オガタ ヒサミチ 尾形寿路	244	M47	M48	246	ササキ タケシ 佐々木健志	優至会塚本 173cm85kg

## M 壮年男子50代【4名】

【表彰】 優勝・準優勝・第3位2名

本戦1分30秒 延長1分30秒 最終1分

極真厚別 168cm63kg	タカダ タカユキ 高田孝由紀	247	M49	M65	249	サトウ マサヒコ 佐藤昌彦	極真本間 169cm89kg
極真三和 163cm63kg	ナカガキ タロウ 中垣太郎	248	M49	M50	250	コバヤシ キヨミ 小林清実	大志会 174cm80kg

## M 一般男子上級【3名】

【表彰】 優勝・準優勝・第3位

本戦2分 延長2分 最終2分

極真旭川 162cm63kg	タカシマ キョウヤ 高嶋恭也	251	M28	252	コガハラ コウヤ 古河原晃矢	優至会塚本 168cm60kg
極真旭川 162cm63kg	タカシマ キョウヤ 高嶋恭也	251	M51	253	コガ コウキ 古賀幌基	極真三和 171cm65kg
優至会塚本 168cm60kg	コガハラ コウヤ 古河原晃矢	252	M66	253	コガ コウキ 古賀幌基	極真三和 171cm65kg



# MARTIAL WORLD FIGHT & TRAINING

**KK-NG23** 拳サポーター  
(親指ガードあり)



■素材：特殊合成繊維 ■サイズ：XS/S/M/L  
■カラー：白

**KK-PG36** バンチンググローブ



■素材：本革 ■サイズ：S/M/L/XL  
■カラー：黒

**KK-KS2** ヒザサポーター 2



■素材：特殊合成繊維 ■サイズ：S/M/L  
■カラー：白

**KK-LG48** ベロクロ  
レッグサポーター



■素材：特殊合成繊維 ■サイズ：XS/S/M/L/XL  
■カラー：白

**KK-CG1** チェストガード



■素材：カップ/ウレタン、生地/特殊合成繊維  
■サイズ：S/M/L ■カラー：白

**KK-GG51** ファールカップ



■素材：特殊合成繊維 ■サイズ：XS/S/M/L/XL  
■カラー：白

**KK-KM15** ソフトキックミット



■素材：ナイロンキャンバス地  
■サイズ：幅17×高さ45×厚さ10cm  
■カラー：青/赤 ■重量：約500g

**DM515** **NEW** ダミーミットミニ



■素材：ターポリン  
■サイズ：幅71×高さ91×厚さ11cm  
■カラー：黒/青 ■重量：約3kg

ウエスト：カップ		
XS	50~64	S
S	60~75	
M	69~83	L
L	75~90	
XL	90~105	

## オリジナルオーダー商品承ります！



Tシャツ

ハーフ  
パンツ

パーカー

etc



HISTORY13

### MARTIAL WORLD 店舗情報

※大会出店の為、臨時休業となる場合がございます。

**OPEN** AM10:00 ~ PM7:00 **CLOSE** 年末年始・夏季

■ マーシャルワールド札幌店

TEL.011-776-6830 FAX.011-776-6863  
北海道札幌市北区新琴似7条9-5-15 7番街ビル2F

■ マーシャルワールド博多店

TEL.092-283-1955 FAX.092-283-1956  
福岡市博多区神屋町6-18 神屋ビル101



### カタログ無料配布中

ウェブページ ([www.mwjapan.jp](http://www.mwjapan.jp))か  
下記本社TELにてお問い合わせ下さい。

# RAG TIME COFFEE

COFFEE  
ROASTER

YUUKI TATENO



@RAGTIME.COFFEE

 Instagram



**NET SHOP**

# 三浦農園

happy kitchn

GYO-ZA



〒079-0175 美唄市幌延町峰樺 1 区

いつも通りの力を発揮せよ！

**極真会館北海道**

**野中道場**

**黒帯一同**

江別でここだけ！

**ブラジリアン柔術**



**江別柔術**  
**EBETSU JIU-JITSU**

JIU-JITSU FOR LIFE.

**会員募集中!!**

極真会館 野中道場  
旭川道場 黒帯一同



**がんばれ！旭川道場**  
**出場選手を応援しています**



**菊の家**

江別

見  
申  
村

店長 申村 和洋

---

〒064-0806 札幌市中央区南6条西4丁目5-33 G4ビル2階  
電話(011)252-9088

---



有限  
会社

MARUNAMA

# 「食」の追及一歩先へ。 マルナマ食品

〒040-0022 函館市日乃出町 12 番 10 号  
TEL(0138)55-0070 番



MARUNAMA



MARUNAMA

FISHERY

We directly bring you  
delicacies fresh  
from the farm of plant.

株式会社 生 古清商店

代表取締役社長

古伏脇 隆 二

〒040-0022 北海道函館市日乃出町15番1号  
TEL (0138) 3 2 - 1 9 6 7 番  
FAX (0138) 3 2 - 2 0 3 9 番

## 相続のことなら 当事務所で解決



麻生純司公認会計士事務所  
公認会計士・税理士・行政書士

麻生 純司

TEL 011-598-8898

MAIL info@aso-cpa-office.com



snow tit coffee

hair & organic

SEA

by An.ge

〒069-0813 江別市野幌町20-2 An.ge内

## 第7回 北海道極真カップ空手道選手権大会 HOKKAI DO KYOKUSHIN CUP

ご協賛頂きました個人・企業の皆様ありがとうございました

